



# PORTES D'ENTRÉE FENETRES PVC

[www.fmsgroupe.fr](http://www.fmsgroupe.fr)



ensemble faisons mieux





# NOTRE PHILOSOPHIE

Depuis la création de la première société du groupe en 1994, ma volonté a été d'insuffler à mes collaborateurs un esprit d'équipe très fort que m'a inculqué ma passion du handball. J'ai toujours privilégié la performance par rapport à l'exploit dans le sport comme dans l'entreprise.

La performance, c'est la répétition de bonnes ou très bonnes prestations !

Dans l'entreprise c'est la même chose, un résultat ponctuellement inespéré ou inattendu peut relever de l'exploit, mais ne peut en aucun cas s'inscrire dans un développement sain et durable.

Il faut toujours garder à l'esprit que le développement d'une entreprise est un marathon et non pas un 100m !

Le groupe FMS peut aujourd'hui s'appuyer sur une équipe d'encadrement engagée et motivée qui contribue à relayer ce message et cet état d'esprit. Cet état d'esprit nous permet de faire face aux nombreux défis quotidiens que nous proposent nos fournisseurs et nos clients. Il permet également à chaque collaborateur de s'épanouir et de s'investir dans la société.

J'ai la conviction que ces valeurs sont les meilleures fondations qui nous permettent aujourd'hui de proposer des services et des produits de très hautes qualités.

Les 350 collaborateurs du groupe FMS sont tous habités par la même philosophie que nous partageons depuis 1994 :

ensemble **faisons mieux**

Olivier Schoch  
PDG



# SOMMAIRE

- 6 GAMME FENÊTRES
  - 6 ULTRA VISIO
- 8 GAMME PORTES LEVANTES COULISSANTES
  - 8 THERMA LC STANDARD
  - 10 THERMA LC PREMIUM
  - 12 PSK
- 14 GAMME PORTE D'ENTRÉE
  - 14 ULTRA PE
- 16 ÉQUIPEMENTS POUR PORTE D'ENTRÉE
- 17 ÉQUIPEMENTS POUR FENÊTRES
- 18 VITRAGES ISOLANTS & ORNEMENTAUX
- 20 COULEURS & DÉCORS
- 23 TABLEAU DE PERFORMANCES
- 24 PLANCHES TECHNIQUES



# UN SAVOIR-FAIRE ARTISANAL & UNE EFFICACITÉ INDUSTRIELLE

**30**

ANNÉES D'EXPERTISES

**330**

COLLABORATEURS

**7**

AGENCES



**3**

SITES DE PRODUCTION

**3000**

PROJETS PAR AN

**25**

ÉQUIPES DE POSE

**POUR UN RÉSULTAT À LA  
MESURE DE VOS ATTENTES.**

# LES BONNES RAISONS

DE CHOISIR **FMS GROUPE**

Depuis 1994, nous vous accompagnons dans vos projets de construction et de rénovation, en vous offrant notre soutien et notre expertise. Notre priorité est de vous fournir des produits de haute qualité et d'une grande durabilité. Chez FMS Groupe, nous comprenons que vos aspirations essentielles sont de protéger votre famille, de préserver l'environnement et de vous sentir bien en toutes circonstances.

Pour répondre à vos attentes, nous avons réuni une équipe d'experts engagés au sein de FMS Groupe. De la conception à la pose, nous vous offrons une solution complète et intégrée, assurant ainsi le succès de vos projets et votre entière satisfaction.

1<sup>ÈRE</sup> RAISON

## L'ÉTUDE DE VOTRE PROJET PAR NOTRE R&D.

Chez FMS Groupe, votre projet mérite une attention particulière. Notre département de Recherche et Développement étudie chaque détail pour vous offrir des solutions sur mesure, innovantes et parfaitement adaptées à vos besoins. En choisissant FMS, vous bénéficiez d'une expertise technique qui fait la différence, assurant la réussite de votre projet, de sa conception à sa réalisation. Avec FMS, votre vision prend vie grâce à notre savoir-faire en R&D.



## 2<sup>ÈME</sup> RAISON

# LA FABRICATION DE VOS MENUISERIES PVC

FMS Groupe s'engage à vous offrir des menuiseries PVC alliant performance et durabilité. Grâce à notre expertise et à l'utilisation de matériaux de première qualité, nous fabriquons des produits qui répondent aux normes les plus strictes en termes d'isolation, de sécurité et de design. En choisissant FMS, vous optez pour des menuiseries PVC robustes, esthétiques et conçues pour durer. Transformez votre habitat avec des solutions sur mesure qui allient performance et élégance.



## 3<sup>ÈME</sup> RAISON

# LA POSE PAR NOS PROPRES ÉQUIPES FMS



Chez FMS, la qualité ne s'arrête pas à la fabrication. Nos équipes internes, composées de professionnels expérimentés, s'occupent de la pose de vos menuiseries avec un soin méticuleux. En choisissant FMS Groupe, vous bénéficiez d'un service complet, du début à la fin, avec l'assurance que chaque installation est réalisée selon les normes les plus strictes. Votre satisfaction est notre priorité, et notre équipe FMS veille à ce que chaque projet soit une réussite, jusque dans les moindres détails.



FMS Groupe est une société  
**LABÉLLISÉE**  
**"ALSACE EXCELLENCE".**

C'est une « démarche qui distingue les entreprises les plus performantes d'Alsace, s'appuyant sur un référentiel qui rend l'excellence « vérifiable »

# ULTRA

# VISIO

## FENÊTRE & PORTE FENÊTRE

Profitez d'une luminosité maximale tout en conservant une isolation thermique exceptionnelle avec les fenêtres en PVC ULTRA VISIO, spécialement conçues pour les orientations ensoleillées. Avec leurs profilés ultra-fins, ces fenêtres baignent votre intérieur de lumière naturelle, créant un espace lumineux, accueillant et protégé.

Dotées d'une technologie de pointe, vos fenêtres FMS ULTRA VISIO sont munies de profilés de dernière génération, offrant ainsi une stabilité exceptionnelle sans alourdir la structure. Parfaites pour les constructions neuves ou en rénovation, elles garantissent une performance énergétique de premier ordre.

## Les +++

- Notre gamme s'adapte parfaitement à toutes les configurations, que ce soit en pose tunnel, en rénovation ou en neuf, avec un dormant monobloc capable de reprendre l'isolation jusqu'à 160 mm.
- Le troisième joint central offre une isolation thermique et phonique supérieure tout en protégeant efficacement votre habitation.
- La finesse de l'ouvrant, rappelant l'esthétique de la menuiserie en aluminium, apporte une touche de modernité à vos espaces.



ULTRA  
FINE





ÉPAISSEUR SYSTÈME  
DORMANT / OUVRANT  
**93 MM**



**ISOLATION THERMIQUE DOUBLE VITRAGE**

Isolation thermique jusqu'à  $U_w = 1,2 \text{ W/m}^2\text{K}$   
Performance thermique du vitrage  $U_g = 1,1 \text{ W/m}^2\text{K}$

**ISOLATION THERMIQUE TRIPLE VITRAGE (OPTION)**

Isolation thermique jusqu'à  $U_w = 0,77 \text{ W/m}^2\text{K}$   
Performance thermique du vitrage  $U_g = 0,5 \text{ W/m}^2\text{K}$



**ISOLATION PHONIQUE**

Isolation phonique  $R_w = 32-44 \text{ dB}$



**NOMBRE DE CHAMBRES**

Dormant 6 chambres / Ouvrant 6 chambres



**SECURITE**

Sécurité jusqu'au niveau RC2\*

\*Norme DIN EN 1627- 1630 (RC2)(durée de l'attaque manuelle : RC2 = 3min )



**EPAISSEUR**

Dormant 76 mm / Ouvrant 78 mm

\*La valeur  $U_w$  est calculée pour la dimension 1230 x 1480 mm.

# THERMA LC STANDARD

## PORTE LEVANTE COULISSANTE

La porte levante coulissante propose un seuil accessible même pour de grandes dimensions, et bénéficie d'un aspect moderne. Ce type de porte offre une ouverture confortable et pratique vers une terrasse.

Ce système permet de manipuler confortablement de très grandes surfaces de vitrage sans effort. Il est alors possible d'utiliser du double ou du triple vitrage isolant, atteignant jusqu'à un  $U_g = 0,5 \text{ W/m}^2\text{K}$ .

Avec un large choix de décors, porte THERMA LC STD offre à chaque maison un style spécifique.

Schéma A



Schéma C



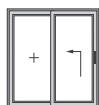
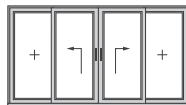
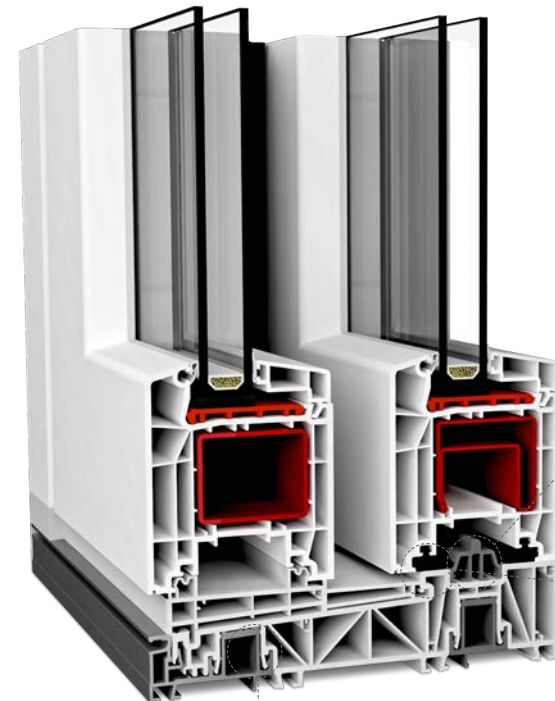
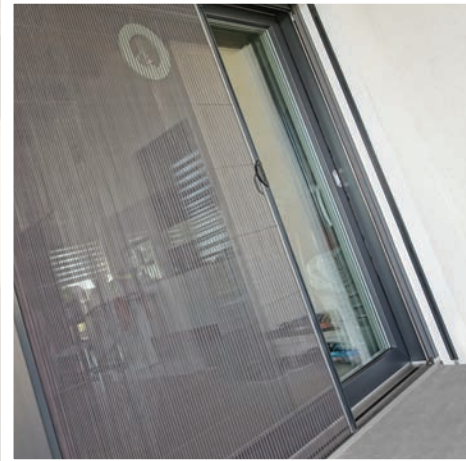

**RAIL ALUMINIUM**  
Permet le guidage facile des ouvrants très lourds.

**JOINT**  
Deux rangs de joints EPDM, un rang de joint brosse extérieur.

**ACCESSIBILITE PMR**  
Seuil isolant encastrable dans le sol.



**ISOLATION THERMIQUE DOUBLE VITRAGE**

Isolation thermique jusqu'à  $U_w = 1,2 \text{ W/m}^2\text{K}$   
Performance thermique du vitrage  $U_g = 1,1 \text{ W/m}^2\text{K}$

**ISOLATION THERMIQUE TRIPLE VITRAGE (OPTION)**

Isolation thermique jusqu'à  $U_w = 0,79 \text{ W/m}^2\text{K}$   
Performance thermique du vitrage  $U_g = 0,5 \text{ W/m}^2\text{K}$



**ISOLATION PHONIQUE**

Isolation phonique  $R_w = 32-42 \text{ dB}$



**NOMBRE DE CHAMBRES**

Dormant 5 chambres / Ouvrant 4 chambres



**POIDS MAXIMUM**

Poids de battant max. 300 kg.



**EPAISSEUR**

Dormant 197 mm / Ouvrant 85 mm

\*La valeur  $U_w$  est calculée pour la dimension 3200 x 2300 mm, avec un vitrage  $U_g = 0,5 \text{ W/m}^2\text{K}$ . Avec vitrage  $U_g = 1,1 \text{ W/m}^2\text{K}$ , la valeur de la dimension donnée est  $U_w = 1,2 \text{ W/m}^2$ .

# THERMA LC

## PREMIUM

### PORTE LEVANTE COULISSANTE

Seuil encastrable avec des caractéristiques techniques renforcées et un passage plus confortable pour les personnes à mobilité réduite.

Ce nouveau système permet la réalisation d'éléments de grandes tailles tout en maintenant des performances importantes. Le confort d'utilisation est renforcé, ainsi que l'étanchéité et l'isolation thermique.

Un choix important de coloris avec nos décors et le capotage aluminium offre un grand choix de coloris RAL.

Schéma A



Schéma C



Schéma D



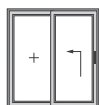

**RAIL ALUMINIUM**  
Permet le guidage facile des ouvrants très lourds.

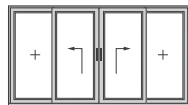
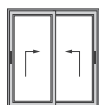
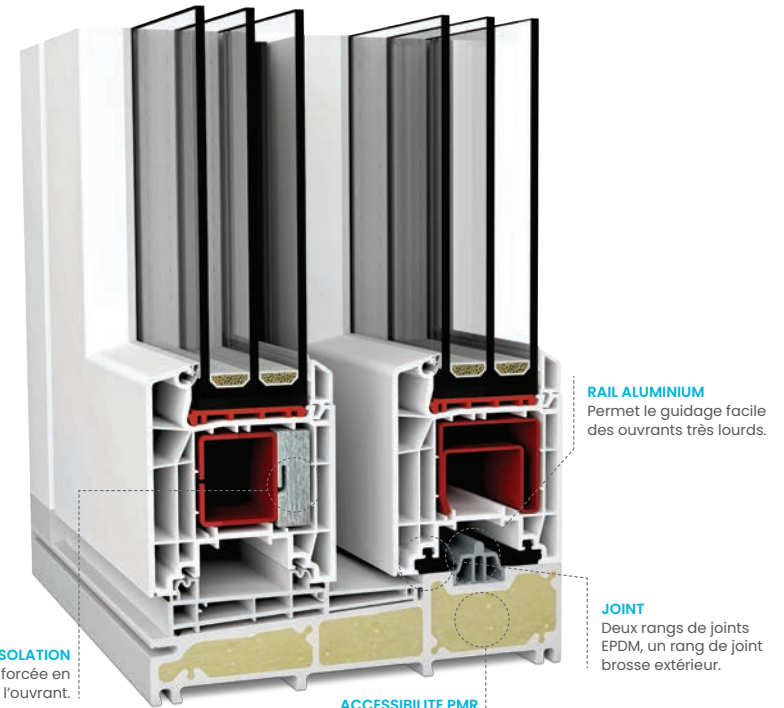
**JOINT**  
Deux rangs de joints EPDM, un rang de joint brosse extérieur.

**ISOLATION**  
Isolation renforcée en périphérie de l'ouvrant.

**ACCESSIBILITE PMR**  
Seuil en résine GFK robuste et fonctionnel à isolation thermique renforcée.



### ISOLATION THERMIQUE DOUBLE VITRAGE

Isolation thermique jusqu'à  $U_w = 1,2 \text{ W/m}^2\text{K}$   
Performance thermique du vitrage  $U_g = 1,1 \text{ W/m}^2\text{K}$

### ISOLATION THERMIQUE TRIPLE VITRAGE (OPTION)

Isolation thermique jusqu'à  $U_w = 0,72 \text{ W/m}^2\text{K}$   
Performance thermique du vitrage  $U_g = 0,5 \text{ W/m}^2\text{K}$



### ISOLATION PHONIQUE

Isolation phonique  $R_w = 32-42 \text{ dB}$



### NOMBRE DE CHAMBRES

Dormant 5 chambres / Ouvrant 4 chambres



### POIDS MAXIMUM

Poids de battant max. 300 kg.



### EPAISSEUR

Dormant 197 mm / Ouvrant 85 mm

\*La valeur  $U_w$  est calculée pour la dimension 3200 x 2300 mm, avec un vitrage  $U_g = 0,5 \text{ W/m}^2\text{K}$ . Avec vitrage  $U_g = 1,1 \text{ W/m}^2\text{K}$ , la valeur de la dimension donnée est  $U_w = 1,2 \text{ W/m}^2\text{K}$ .

# PSK

## COULISSANT

### COULISSANTE À TRANSLATION

Découvrez notre PSK coulissante à translation, l'alliance parfaite entre design moderne et fonctionnalité innovante. Conçue pour transformer vos espaces de vie, elle vous permet de fusionner harmonieusement l'intérieur et l'extérieur, tout en maximisant l'entrée de lumière naturelle. Grâce à son système de translation avancé, cette baie offre une ouverture fluide et silencieuse, sans compromis sur la sécurité ni sur l'isolation.

Dotée d'une poignée ergonomique qui facilite la manipulation, notre baie coulissante à translation garantit une fermeture hermétique et fiable, optimisant l'efficacité énergétique de votre habitat. Adaptable à tous les styles de menuiserie, elle est disponible en plusieurs dimensions, avec des options personnalisables pour s'ajuster parfaitement à vos besoins.

Rail ALU portant.  
Seuil non encastré.

Schéma A



Schéma C

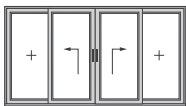



PSK U.VISIO

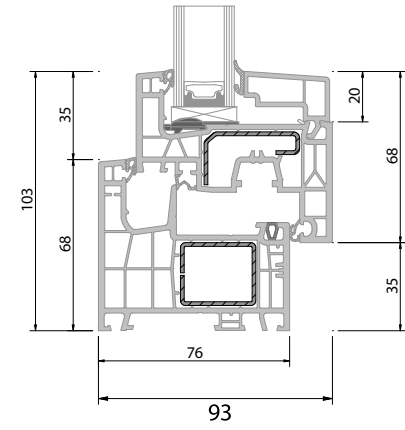

PSK U.PASSIVE

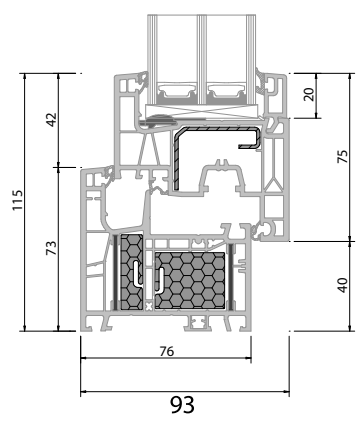

# ULTRA

# PE

## PORTE D'ENTRÉE

Grâce à son seuil à pont thermique et à l'utilisation d'un acier haute performance, la porte d'entrée Ultra offre une isolation thermique inégalée et une robustesse exceptionnelle.

Conçue pour durer, la porte d'entrée Ultra allie qualité supérieure et sécurité renforcée, vous offrant une protection infaillible contre les intrusions. Avec l'Ultra, choisissez la tranquillité d'esprit et l'élégance durable pour votre entrée.



## Les +++

- Protection optimale grâce à des normes élevées de qualité et de sécurité.
- Personnalisez votre espace avec une sélection variée de films décoratifs, parfaitement adaptés à votre style unique.
- Disponible en panneaux affleurants ou en feuillure pour une meilleure adaptation à votre environnement.
- Profil en 5 chambres pour une meilleure isolation thermique.
- Avec notre solution, alliez sécurité, esthétique et performance pour un intérieur qui dépasse vos attentes.



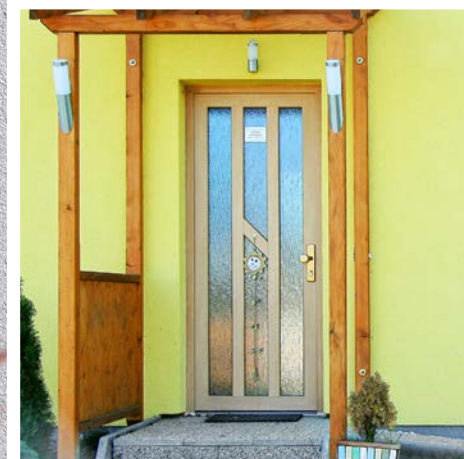

ÉPAISSEUR SYSTÈME  
DORMANT / OUVRANT

**93** MM



**ISOLATION THERMIQUE EN REMPLISSAGE** PANNEAU DOUBLE VITRAGE

Isolation thermique jusqu'à  $U_d = 1,2 \text{ W/m}^2\text{K}$   
Performance thermique du vitrage  $U_g = 1,1 \text{ W/m}^2\text{K}$



**ISOLATION THERMIQUE EN REMPLISSAGE** PANNEAU TRIPLE VITRAGE

Isolation thermique jusqu'à  $U_d = 0,87 \text{ W/m}^2\text{K}$   
Performance thermique du vitrage  $U_g = 0,5 \text{ W/m}^2\text{K}$



**ISOLATION PHONIQUE**

Isolation phonique  $R_w = 30-35 \text{ dB}$



**NOMBRE DE CHAMBRES**

Dormant 5 chambres / Ouvrant 5 chambres



**SECURITE**

Sécurité jusqu'au niveau RC2



**EPAISSEUR**

Dormant 76 mm / Ouvrant 78 mm

\*La valeur  $U_w$  est calculée pour la dimension 1230 x 2180 mm.

# ACCESSOIRES POUR LA PORTE

DESIGN ET FONCTIONNALITÉ À CHAQUE OUVERTURE

Nous recommandons d'adapter la porte d'entrée aux besoins individuels et aux exigences de conception en choisissant parmi une large gamme de ferrures de sécurité extérieures et de poignées avec rosaces dans divers modèles et formes de matériaux.

Les cylindres peuvent être équipés d'un bouton molette à l'intérieur. Avec l'option serrure biométrique vous n'aurez plus besoin de clés pour rentrer dans votre maison, tout en ayant un niveau de sécurité très élevé.

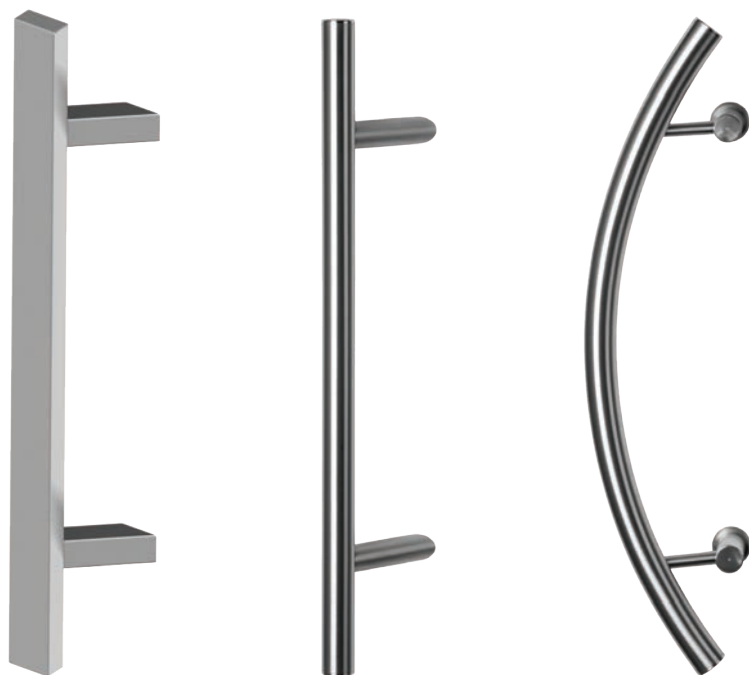
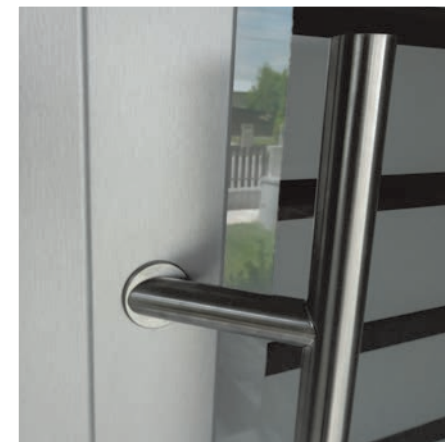

# LES ÉQUIPEMENTS POUR LA FENÊTRE

ACCESSOIRISEZ VOS FENÊTRES POUR UN STYLE UNIQUE.

Une ferrure robuste et une fabrication de qualité garantissent la manœuvre et le fonctionnement parfait de la fenêtre.

- Gâches de fermeture de sécurité avec bouton champignon et pièce opposé vissée dans l'acier du dormant,
- Microventilation, 4 positions pour l'ouverture,
- Protection intégrée contre la fausse manipulation,
- Gâches de relèvement qui évite l'abaissement de l'ouvrant,
- Pièce de sûreté de l'ouvrant basculant en position ouverte,
- Résistance élevée contre la rouille grâce à la galvanisation et la couche de surface „fer GUard\*silber“.

Pour augmenter la protection contre l'effraction, il est recommandé d'appliquer le degré de sécurité le plus élevé, jusqu'à la classe WK2, et installer des vitres de sécurité et poignée à clé.

La battue réduite avec poignée centrée apporte une autre solution esthétique.

La quincaillerie cachée apporte à la fenêtre une très belle finition épurée et augmente l'étanchéité.

La condamnation de l'ouvrant de coté intérieur permet de mettre en sécurité vos enfants. Le système TBTI avec poignée verrouillable vous offre le confort de l'ouverture OB/OF.

Les poignées en métal de haute qualité contribuent grâce à leur forme ergonomique et leur fiabilité à la manipulation facile. Il y a une large palette de teintes en accord avec les teintes de la ferrure.

Pour augmenter la sécurité vous pouvez choisir la poignée à bouton ou la poignée à clé. Vous souhaitez avoir un accès extérieur sur votre porte fenêtre? Nous avons aussi la solution avec la poignée bilatérale avec cylindre à clé.



NOIR  
ARGENT  
BRONZE  
TITAN  
BRUN  
BLANC  
DORE

# VITRAGES ISOLANTS

## CONFORT THERMIQUE ET TRANQUILLITÉ AU QUOTIDIEN.

La qualité du vitrage de nos fenêtres et portes est définie en fonction de votre type d'habitation lié à l'environnement et la nature. Nous utilisons exclusivement les produits verriers de miroitiers reconnus, et nous apportons un soin tout particulier à la mise en œuvre de ces vitrages.

Pour que nos fenêtres obtiennent les meilleures performances thermiques nous utilisons des doubles ou triples vitrages ( $U_g$ ) avec des traitements de surfaces invisibles et des remplissages au gaz inerte.

Pour apporter le maximum de sécurité à nos clients, nous utilisons des vitrages SECURIT (VSG) ou trempé (ESG). Pour faire face aux intrusions, nous utilisons des vitrages collés avec des films de différentes épaisseurs.

Avec des compositions particulières de différentes épaisseurs de vitrages nous influençons également sur les performances acoustiques de nos vitrages (dB).

L'intercalaire à „bords chauds“ améliore les performances isolantes de l'ensemble du vitrage et permet la rupture du pont thermique entre les deux vitres. Il permet également d'éviter la condensation à l'intérieur du vitrage et d'augmenter la température de surface de l'ensemble du vitrage. L'intercalaire est disponible en coloris noir. Le nouveau standard et les performances les plus élevées pour les bâtiments sont obtenues avec des triples vitrages SOLAR avec des paramètres élevés d'apports solaires ( $S_g$ ) et de transmission lumineuse (TI). L'apport d'un triple vitrage SOLAR est supérieur à 20% par rapport à un triple vitrage classique.

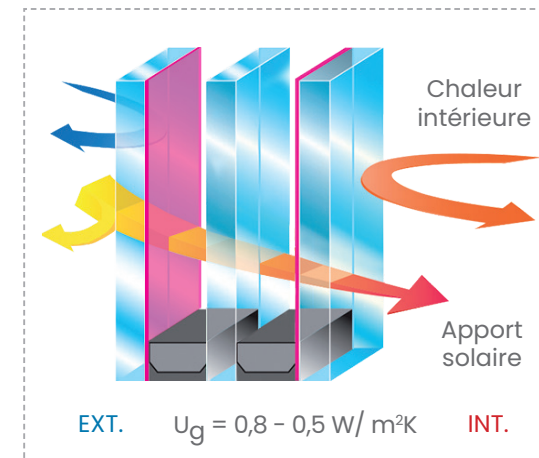
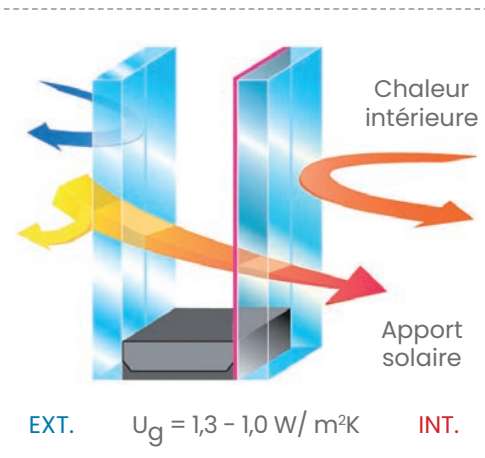



KATHEDRAL



ALTDEUTSCH



DECORMAT

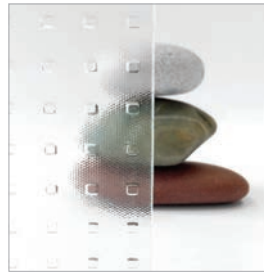

MASTER CARRE



SILVIT



KURA

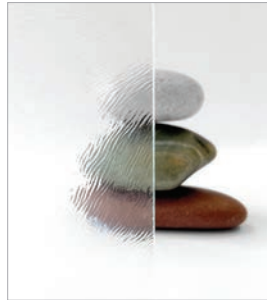

CHINCHILA



CREPI



DIAMANTE



DELTA MATE



DELTA CLAIR



MASTER POINT



ATLANTIC



FLUTES SABLES

# VITRAGES ORNEMENTAUX

SUBLIMEZ VOS ESPACES AVEC L'ÉLÉGANCE DU VERRE.

Le vitrage ornemental trouve son application dès qu'il s'agit de faire naître un sentiment d'intimité. Le choix du bon décor permettra de créer un espace unique, associant élégance et esthétique. Le degré de transparence varie avec le design et la structure du décor imprimé au vitrage.

# VARIANTES DE COULEURS & DECORS

## PERSONNALISEZ VOS MENUISERIES

Les fenêtres et portes ne servent pas seulement à fermer un espace mais sont devenues un élément architectural important qui contribue au caractère unique de la maison, et constitue en même temps, un complément élégant de la décoration intérieure.

Nous vous proposons des décors avec les meilleures caractéristiques techniques COOL-COLORS, où le traitement réduit fortement la température de surface et la déformation du profilé PVC.

## Les +++

La technique de bi-coloration FMS vous permet d'harmoniser vos menuiseries avec votre décoration intérieure tout en préservant l'identité de votre extérieur. Associez deux coloris différents pour l'intérieur et l'extérieur afin de créer une décoration entièrement personnalisée.

## GAMME PLATINIUM

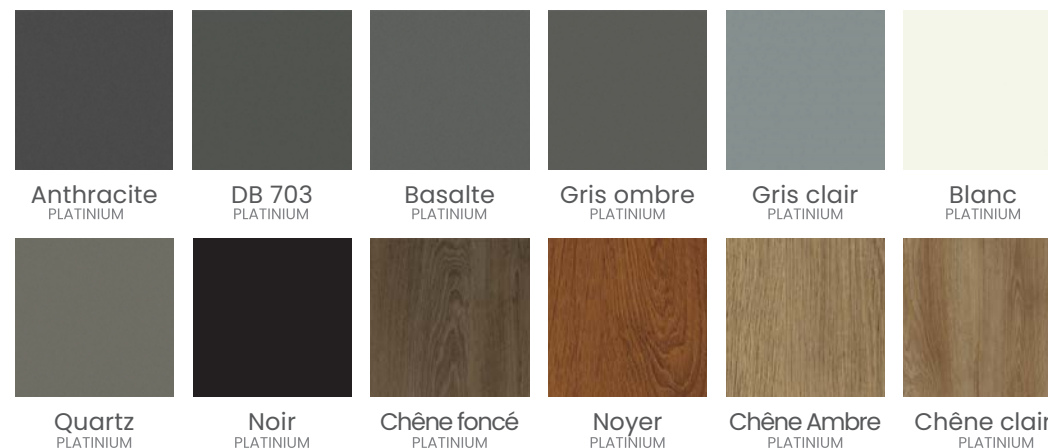

## GAMME CLASSIQUE

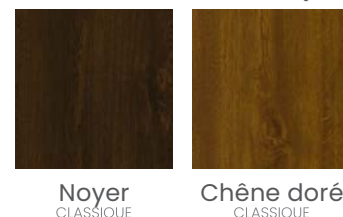











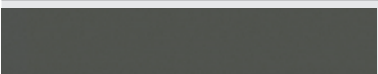
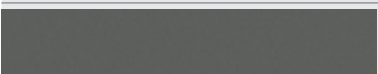
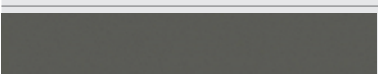
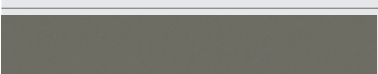
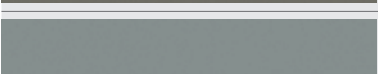
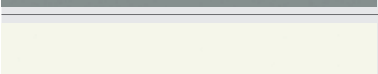





## PLAXAGE EN BICOLORATION

**PLAXAGE BICOLORATION**  
une solution élégante et pratique qui offre une grande flexibilité de design tout en améliorant l'esthétique et la valeur des bâtiments. (en option).

**SOUURES DANS LES ANGLES**  
Élégantes et précises, largeur d'ébavurage en décor (en option).

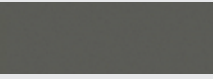

GAMME	CODE LOOK	DESCRIPTION	RÉFÉRENCE FABRICANT	COLORIS DU CORPS DU PROFILÉ EN DÉCOR 2 FACES	COLORIS JOINT	CORRESPONDANCE RAL
	0101	Noir Platinum	F4766062	GRIS	NOIR	9011
	0102	Anthracite Platinum	F4706003	GRIS	NOIR	7016
	0103	DB 703 Platinum	F4701014	GRIS	NOIR	DB 703
	0104	Basalte Platinum	F4706048	GRIS	NOIR	7012
	0105	Gris ombre Platinum	F4706065	BRUN	NOIR	7022
	0106	Quartz Platinum	F4706047	GRIS	NOIR	7039
	0107	Gris Clair Platinum	F4706066	BLANC	NOIR	7040
	0108	Blanc Platinum	F4706030	BLANC	BLANC	9016
	0110	Chêne clair Platinum	F4703001	BRUN	NOIR	1001
	0111	Chêne foncé Platinum	F4703004	BRUN	NOIR	8028
	0112	Chêne Ambre Platinum	F4709035	BRUN	NOIR	7006
	0113	Noyer Platinum	F4709036	BRUN	NOIR	8003
	0115	Chêne doré Classique	F4362036 9.2178001-116700	OCRE	NOIR	8001
	0116	Noyer Classique	F4362075 9.2178007-116700	BRUN	NOIR	8007

GAMME BICOLORATION STANDARD		CODELOOK	DESCRIPTION	RÉFÉRENCE FABRICANT	COLORIS DU CORPS DU PROFILÉ EN DÉCOR 2 FACES	COLORIS JOINT
	POUR L'EXTÉRIEUR	0101	Noir Platinium	F4766062	GRIS	NOIR
	POUR L'INTÉRIEUR	0111	Chêne foncé Platinium	F4703004	GRIS	NOIR
	POUR L'EXTÉRIEUR	0102	Anthracite Platinium	F4706003	GRIS	NOIR
	POUR L'INTÉRIEUR	0110	Chêne clair Platinium	F4703001	GRIS	NOIR
	POUR L'EXTÉRIEUR	0105	Gris ombre Platinium	F4706065	BRUN	NOIR
	POUR L'INTÉRIEUR	0110	Chêne clair Platinium	F4703001	BRUN	NOIR
	POUR L'EXTÉRIEUR	0103	DB 703 Platinium	F4701014	BLANC	NOIR
	POUR L'INTÉRIEUR	0108	Blanc Platinium	F4706030	BLANC	NOIR
GAMME BICOLORATION NON STANDARD		CODELOOK	RÉFÉRENCE FABRICANT	COLORIS DU CORPS DU PROFILÉ EN DÉCOR 2 FACES	COLORIS JOINT	
Possibilité de mixer tous les décors en intérieur ou extérieur		voir réf. décor	voir réf. décor	BLANC	NOIR	



Système de fenêtres / portes	Nombres de chambres dormant / ouvrant	Épaisseur dormant / ouvrant (mm)	Hauteur dormant + ouvrant (mm)	Largeur battue + ouvrant + battue (mm)	Largeur ouvrant + meneau (mm)	Nombre de joints / couleur	Dormant rénovation	Dormant Monobloc	Capotage Aluminium	Battue et poignée centrée	Isolation acoustique Rw(dB)	Double vitrage Ug=1,1 ; Sg 0,64	Triple vitrage SOLAR Ug=0,6 ; Sg 0,62	Triple vitrage Ug=0,5 ; Sg 0,53	Sécurité ( en option )	Dimensions de référence
ULTRA VISIO	6/6	76/78	103	108 / 124	164/184	3 gris (noir-décor)	OUI	OUI	X	OUI	32-42	Uw= 1,2 Sw=45,9	Uw=0,85 Sw=44,4	Uw=0,77 Sw=38	RC2	1230x1480
THERMA LC STANDARD (schéma A)	5 / 4	197 / 85	178	215 (Schema C)	103	2 gris (noir-décor)	X	X	OUI	X	32-42	Uw=1,2 Sw=46,6	Uw=0,86 Sw=45,2	Uw=0,79 Sw=38,6	RC2	3500x2300
THERMA LC PREMIUM (schéma A)	5 / 4	197 / 85	178	215 (Schema C)	103	2 gris (noir-décor)	X	X	OUI	X	32-42	Uw=1,2 Sw=45,5	Uw=0,79 Sw=45,2	Uw=0,72 Sw=38,6	RC2	3500x2300
ULTRA PE	5 / 5	76 / 78	160/175	208/238	191/206	2 gris (noir-décor)	OUI	X	X	X	30-35	Ud=1,2 Sw=41,3	Uw=0,93 Sw=40	Uw=0,87 Sw=34,2	RC2	1230x2180
ULTRA PS	6 / 5	76/ 78	160	208	191	2 gris (noir-décor)	OUI	X	X	X	30-35	Ud=1,2 Sw=42,2	Ud=0,91 Sw=41,1	Ud=0,85 Sw=35,1	RC2	1230x2180

# PLANCHES TECHNIQUES FENÊTRES

## DES MENUISERIES PVC

ULTRA  
VISIO

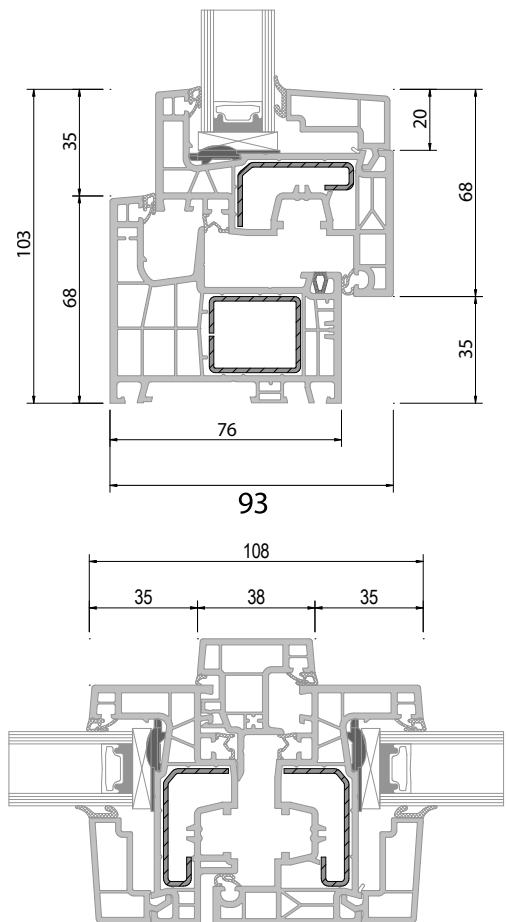

ULTRA  
VISIO RENO

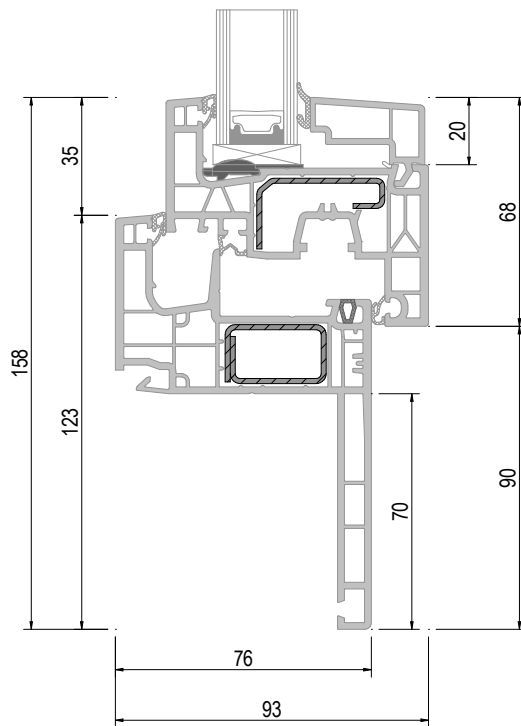

# PORTE D'ENTRÉE

ULTRA  
PE

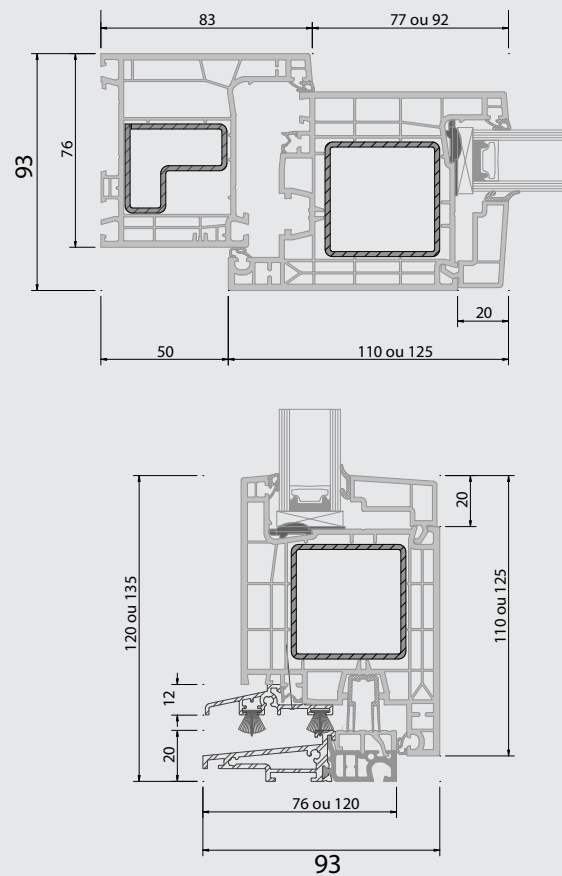

# PLANCHES TECHNIQUES **PORTE LEVANTE À TRANSLATION** DES MENUISERIES **PVC**

THERMA LC

**STANDARD**

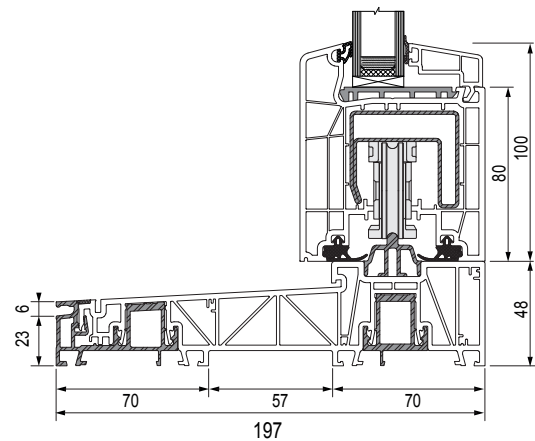
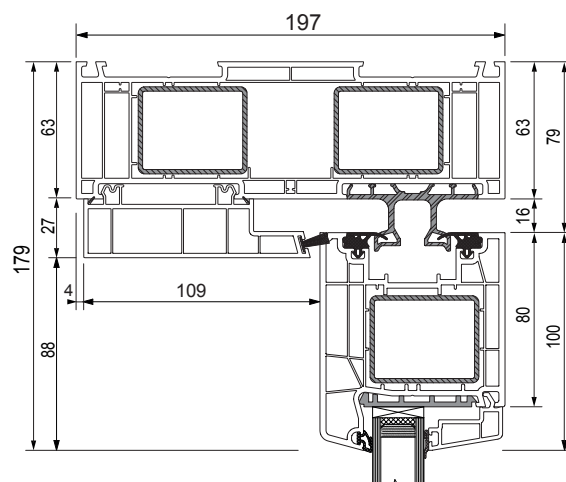

THERMA LC

**PREMIUM**

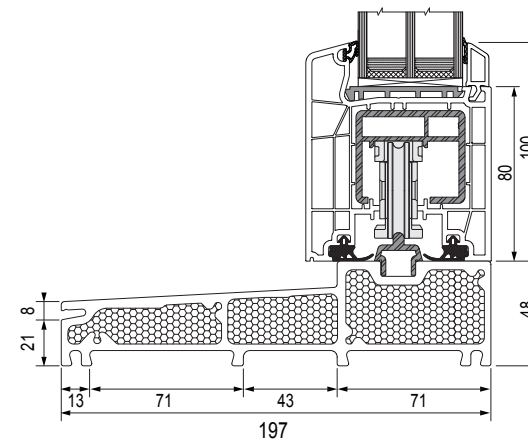
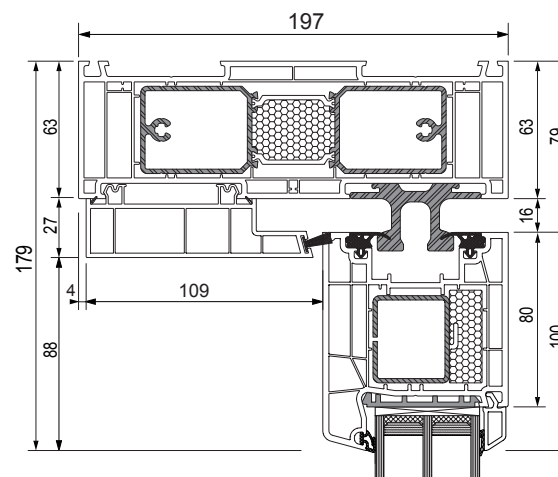

Notre Partenaire FMS :



ensemble **faisons mieux**



Siège social  
7 rue de l'Industrie 67114 Eschau  
03 88 98 57 75  
[www.fmsgroupe.fr](http://www.fmsgroupe.fr)

