



PORTES D'ENTRÉE
& FENÊTRES
ALU

| www.fmsgroupe.fr

fms
Fermetures Menuiseries Schoch

ensemble faisons mieux



NOTRE PHILOSOPHIE

Depuis la création de la première société du groupe en 1994, ma volonté a été d'insuffler à mes collaborateurs un esprit d'équipe très fort que m'a inculqué ma passion du handball.

J'ai toujours privilégié la performance par rapport à l'exploit dans le sport comme dans l'entreprise.

La performance, c'est la répétition de bonnes ou très bonnes prestations !

Dans l'entreprise c'est la même chose, un résultat ponctuellement inespéré ou inattendu peut relever de l'exploit, mais ne peut en aucun cas s'inscrire dans un développement sain et durable.

Il faut toujours garder à l'esprit que le développement d'une entreprise est un marathon et non pas un 100m !

Le groupe FMS peut aujourd'hui s'appuyer sur une équipe d'encadrement engagée et motivée qui contribue à relayer ce message et cet état d'esprit.

Cet état d'esprit nous permet de faire face aux nombreux défis quotidiens que nous proposent nos fournisseurs et nos clients.

Il permet également à chaque collaborateur de s'épanouir et de s'investir dans la société.

J'ai la conviction que ces valeurs sont les meilleures fondations qui nous permettent aujourd'hui de proposer des services et des produits de très hautes qualités.

Les 250 collaborateurs du groupe FMS sont tous habités par la même philosophie que nous partageons depuis 1994 :



ensemble **faisons mieux**

Olivier Schoch

Gérant

MENUISERIE ALUMINIUM

SOMMAIRE

- 4 MID'Alu C - fenêtre coulissante
- 6 PERFECT'Alu C - coulissante
- 8 THERM'Alu - levante coulissante

Nos fenêtres ALU :

- 10 IDE'Alu - 65 mm
- 12 IDE'Alu OC - 65 mm
- 14 PERFECT'Alu - 75 mm
- 16 THERM'Alu - 90 mm

Nos portes d'entrée ALU :

- 18 PERFECT'Alu PE - 75 mm
- 20 THERM'Alu PE - 90 mm

- 22 Poignées fenêtres
- 24 Poignées portes
- 27 Paumelles
- 28 Serrures de sécurité
- 29 Teintes aluminium
- 30 Index - panneaux pleins
- 34 Brises soleil & volets roulants



4

Fenêtre ALU coulissante **MID'Alu C**

DTA
DOCUMENT
TECHNIQUE
D'APPLICATION

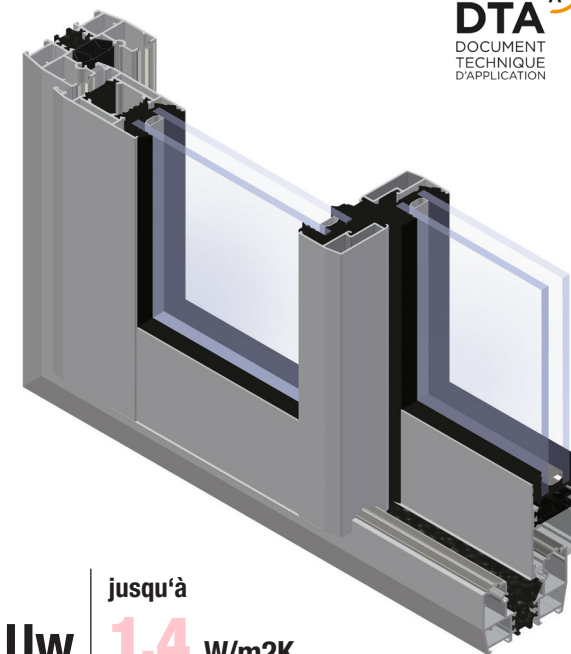

jusqu'à
Uw 1,4 w/m2K

Système pour fenêtres coulissantes à rupture de pont thermique avec un poids de vantail maximum 250 kg. Cette gamme vous apporte un maximum de luminosité grâce à la finesse de la chicane de 35 mm et offre des possibilités d'ouverture de 2 à 6 vantaux. L'ouverture à galandage est aussi possible.

Profondeur dormant (2, 3 et 4 rails) en mm	64,8 / 116,8 / 166,8
Profondeur ouvrant	44,1 mm
Hauteur (dormant + ouvrant)	112 mm
Dormant Réno / Monobloc (tapée rapportée)	OUI / OUI
Joints à frappe	Coulissante
Triple vitrage (en option)	NON
Isolation thermique avec triple vitrage Ug 0,8	$U_w = 1,6 \text{ W/m}^2\text{K}$
Apports solaires SW	$0,47 \text{ W/m}^2\text{k}$
Sécurité	■ ■ ■ ■ □
Isolation phonique	■ ■ ■ ■ □
Adapté pour la rénovation	■ ■ ■ ■ ■
Adapté pour les bâtiments neufs	■ ■ ■ ■ ■
Adaptée pour la construction BBC	■ ■ ■ ■ ■
Adapté pour la construction passive	NON

* Coulissant dim. : 2180 x 2150 mm :

- Double vitrage : $U_w = 1,6 \text{ W/m}^2\text{K}$, $U_g 1,1$, $Sw = 0,47 \text{ W/m}^2\text{K}$

- Triple vitrage : $U_w = 1,4 \text{ W/m}^2\text{K}$, $U_g 0,8$, $Sw = 0,38 \text{ W/m}^2\text{K}$

TYPE D'OUVERTURES

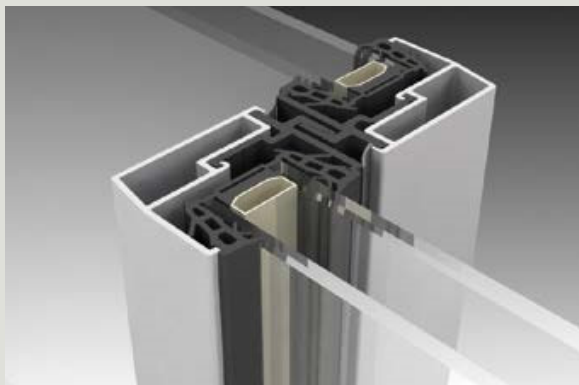
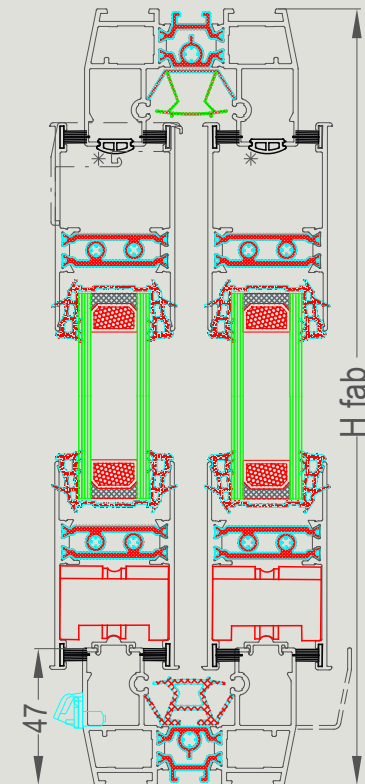
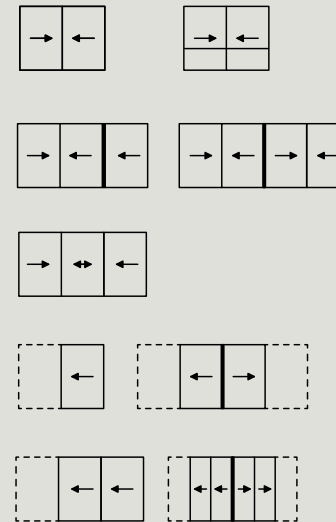

Chicane 35 mm

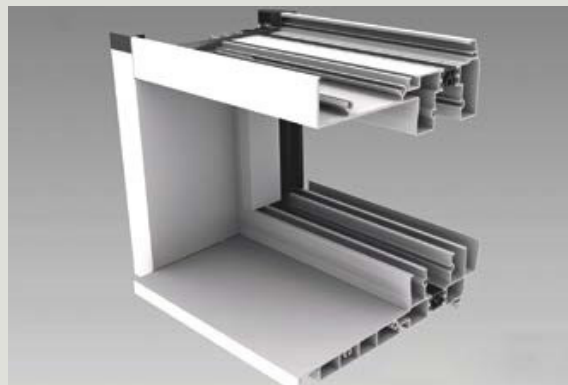

Solution monobloc



Ouverture à galandage



6

Coulissante ALU

PERFECT'Alu C



Uw | jusqu'à
1,3 W/m²K

PERFECT'Alu C c'est un système de coulissant à rupture de pont thermique. Idéale pour les grandes surfaces vitrées, cette gamme offre un large choix de personnalisation de votre espace de vie.

En plus d'assurer votre sécurité, la PERFECT'Alu C vous permet de vous engager pour l'environnement en réduisant vos dépenses énergétiques. Le seuil encastrable est parfaitement adapté pour les personnes à mobilité réduite.

Profondeur dormant (2 et 3 rails) en mm	118 / 184
Profondeur ouvrant	51 mm
Hauteur (dormant + ouvrant)	118 mm
Dormant Réno / Monobloc (tapée rapportée)	NON / NON
Joint à frappe	Couissante
Tripple vitrage (en option)	OUI
Isolation thermique avec triple vitrage Ug 0,8	$U_w = 1,3 \text{ W/m}^2\text{K}$
Apports solaires SW	$0,48 \text{ W/m}^2\text{k}$
Sécurité	■ ■ ■ ■ □
Isolation phonique	■ ■ ■ ■ □
Adapté pour la rénovation	■ ■ ■ ■ ■
Adapté pour les bâtiments neufs	■ ■ ■ ■ ■
Adaptée pour la construction BBC	■ ■ ■ ■ ■
Adapté pour la construction passive	■ ■ ■ ■ □

* Couissant dim. : 3500 x 2200 mm :

- Double vitrage : $U_w = 1,5 \text{ W/m}^2\text{K}$, $U_g 1,1$, $Sw = 0,48 \text{ W/m}^2\text{k}$

- Triple vitrage : $U_w = 1,3 \text{ W/m}^2\text{K}$, $U_g 0,8$, $Sw = 0,39 \text{ W/m}^2\text{k}$



TYPE D'OUVERTURES

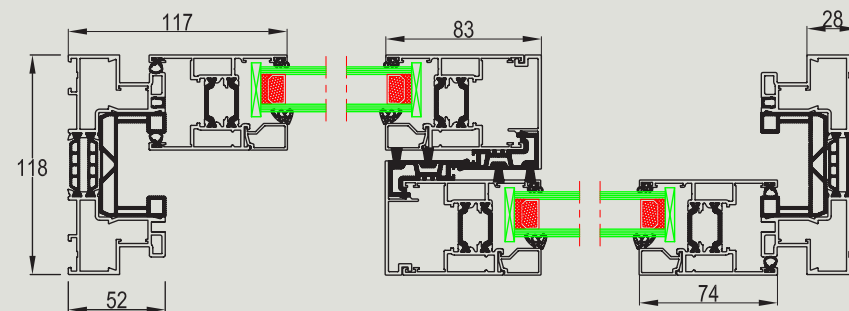
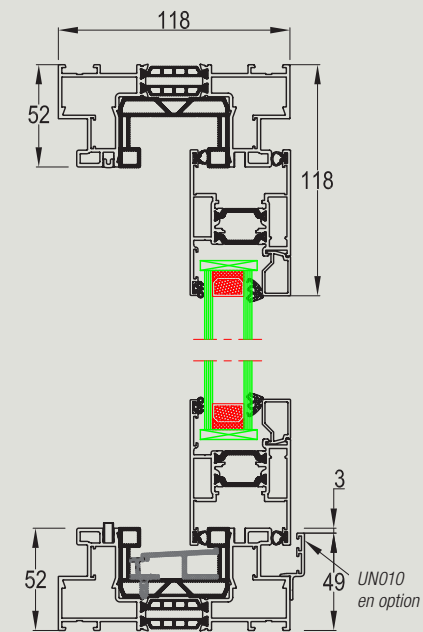
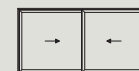
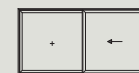



8

Levante coulissante ALU **THERM'Alu**

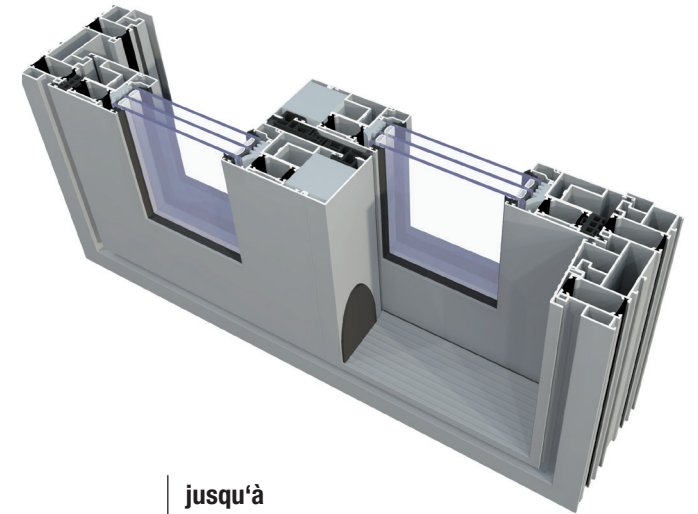

Uw | jusqu'à
1,0 w/m²K

THERM'Alu est la porte coulissante idéale pour les grandes surfaces vitrées et à très grande valeur thermique. Cette gamme permet d'ouvrir votre porte coulissante selon un angle de 90° **. Le seuil plat est parfaitement adapté pour les personnes à mobilités réduites.

Profondeur dormant (2 et 3 rails) en mm	153 / 239
Profondeur ouvrant	67 mm
Hauteur (dormant + ouvrant)	153 mm
Dormant Réno / Monobloc (tapée rapportée)	NON / NON
Joints à frappe	Levante coulissante
Tripple vitrage (en option)	OUI
Isolation thermique avec triple vitrage Ug 0,5	Uw = 1,0 W/m²K
Apports solaires SW	0,45 W/m²k
Sécurité	■ ■ ■ ■ ■
Isolation phonique	■ ■ ■ ■ ■
Adapté pour la rénovation	■ ■ ■ ■ □
Adapté pour les bâtiments neufs	■ ■ ■ ■ ■
Adaptée pour la construction BBC	■ ■ ■ ■ ■
Adaptée pour la construction passive	■ ■ ■ ■ ■

* Coulissant dim. : 4000 x 2200 mm :

- Double vitrage : Uw = 1,4 W/m²K, Ug 1,1, Sw = 0,45 W/m²K

- Triple vitrage : Uw = 1,0 W/m²K, Ug 0,5, Sw = 0,37 W/m²K

TYPE DE DORMANT BAS

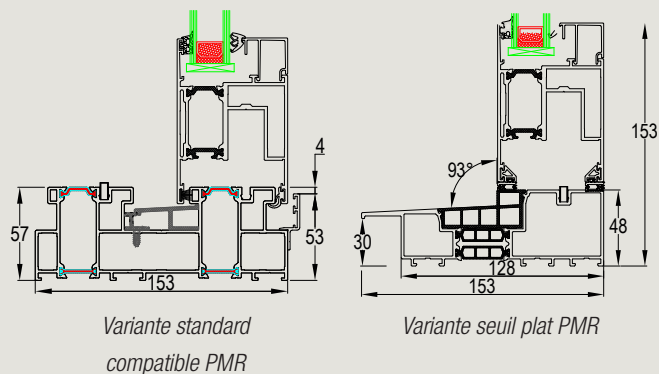

TYPE D'OUVERTURES

2 & 3 rails (levante-coulissante)

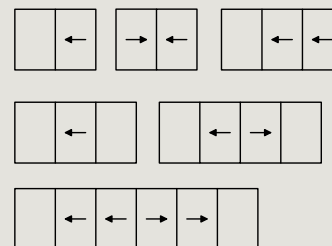

Seuil plat PMR (levante-coulissante)

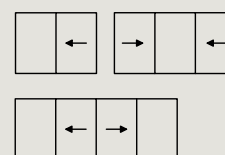

Angle 90° sans poteau **

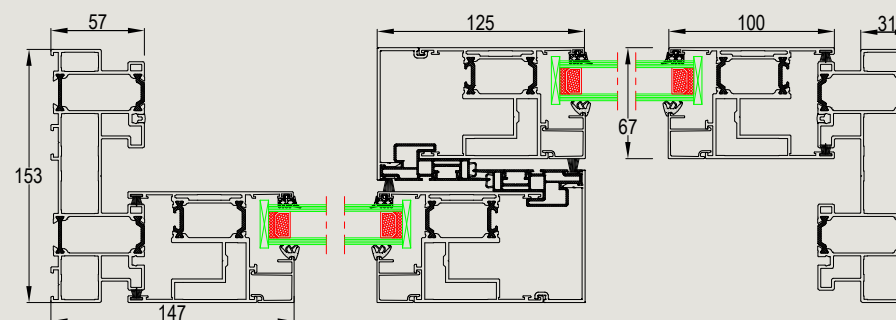
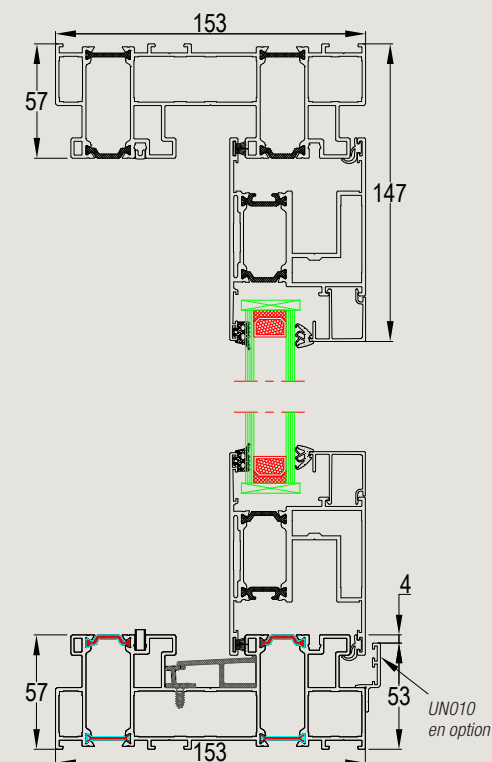
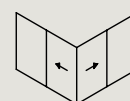



10

Fenêtre ALU

IDE'Alu
65mm

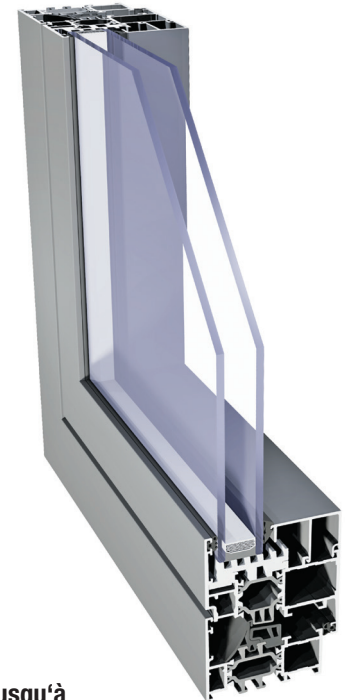

jusqu'à
Uw 1,0 w/m2K

IDE'Alu est un système à 3 chambres à rupture de pont thermique pour fenêtres en aluminium. Ce système se caractérise par de bonnes valeurs isolantes associées à une faible profondeur d'encastrement. Convient parfaitement pour les maisons éco-énergétiques.

Profondeur dormant	65 mm
Profondeur ouvrant	74 mm
Hauteur (dormant + ouvrant)	100 mm
Dormant Réno / Monobloc (tapée rapportée)	OUI / OUI
Joints à frappe	2
Poignée centrée (en option)	NON
Triple vitrage (en option)	OUI
Isolation thermique avec triple vitrage Ug 0,5	Uw = jusqu'à 1,0 W/m²K
Apports solaires SW	0,35 - 0,43 W/m²k
Sécurité	■ ■ ■ ■ ■ ■ ■ ■
Isolation phonique	■ ■ ■ ■ ■ ■ ■ ■
Adapté pour la rénovation	■ ■ ■ ■ ■ ■ ■ ■
Adapté pour les bâtiments neufs	■ ■ ■ ■ ■ ■ ■ ■
Adaptée pour la construction BBC	■ ■ ■ ■ ■ ■ ■ ■
Adapté pour la construction passive	■ ■ ■ ■ ■ ■ ■ □

* Fenêtre 1 vantail dim. : 1250 x 1480 mm :

- Double vitrage : Uw = 1,4 W/m²K, Ug 1,1, Sw = 0,43 W/m²K

- Triple vitrage : Uw = 1,0 W/m²K, Ug 0,5, Sw = 0,35 W/m²K

NIVEAUX D'ISOLATION

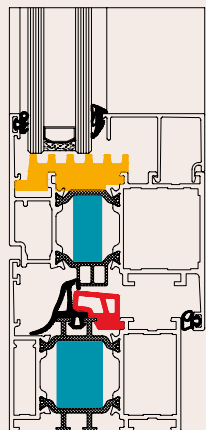

■ Isolation périphérique du vitrage

■ Profils de remplissage isolants

■ Joint central isolant

TYPE D'OUVERTURES

Fenêtre fixe



Fenêtre oscillo-battante et à soufflet



Option : solution dormant rénovation et monobloc.

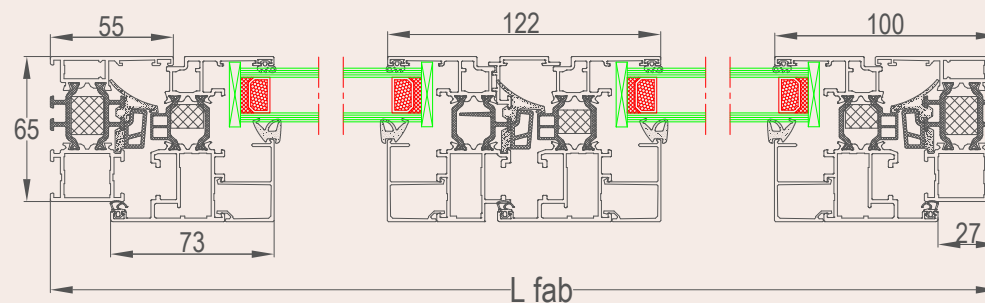



Fenêtre ALU

IDE'Alu OC
OUVRANT CACHÉ 65mm

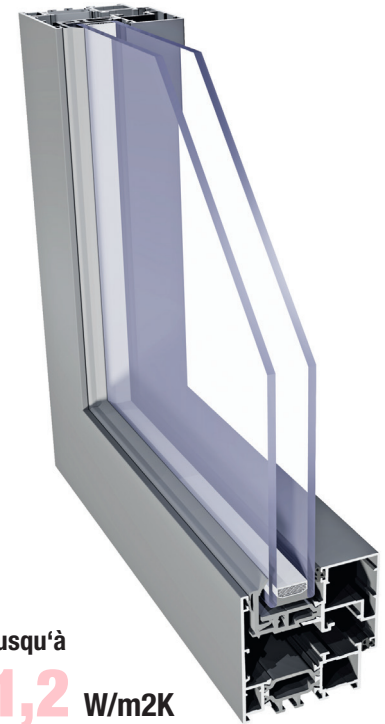

Uw | jusqu'à **1,2** W/m²K

IDE'Alu est un système 3 chambres à rupture de pont thermique pour fenêtres en aluminium. Cette version ouvrant caché avec la finesse des profils optimise l'apport de lumière. Offre une vue imprenable sur l'extérieur et s'intègre parfaitement dans les maisons contemporaines et sur les bâtiments professionnels.

Profondeur dormant	65 mm
Profondeur ouvrant	74 mm
Hauteur (dormant + ouvrant)	72 mm
Dormant Réno / Monobloc (tapée rapportée)	OUI / OUI
Joint à frappe	2
Poignée centrée (en option)	NON
Triple vitrage (en option)	OUI
Isolation thermique avec triple vitrage Ug 0,5	Uw = 1,2 W/m²K
Apports solaires SW	0,37 - 0,46 W/m²k
Sécurité	■ ■ ■ ■ □
Isolation phonique	■ ■ ■ ■ □
Adapté pour la rénovation	■ ■ ■ ■ ■
Adapté pour les bâtiments neufs	■ ■ ■ ■ ■
Adaptée pour la construction BBC	■ ■ ■ ■ ■
Adapté pour la construction passive	■ ■ ■ ■ □

* Fenêtre 1 vantail dim. : 1250 x 1480 mm :

- Double vitrage : Uw = 1,5 W/m²K, Ug 1,1, Sw = 0,46 W/m²K

- Triple vitrage : Uw = 1,2 W/m²K, Ug 0,8, Sw = 0,37 W/m²K

TYPE D'OUVERTURES

Fenêtre fixe



Fenêtre oscilo-battante et à soufflet

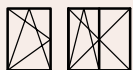

Option : solution dormant rénovation et monobloc.

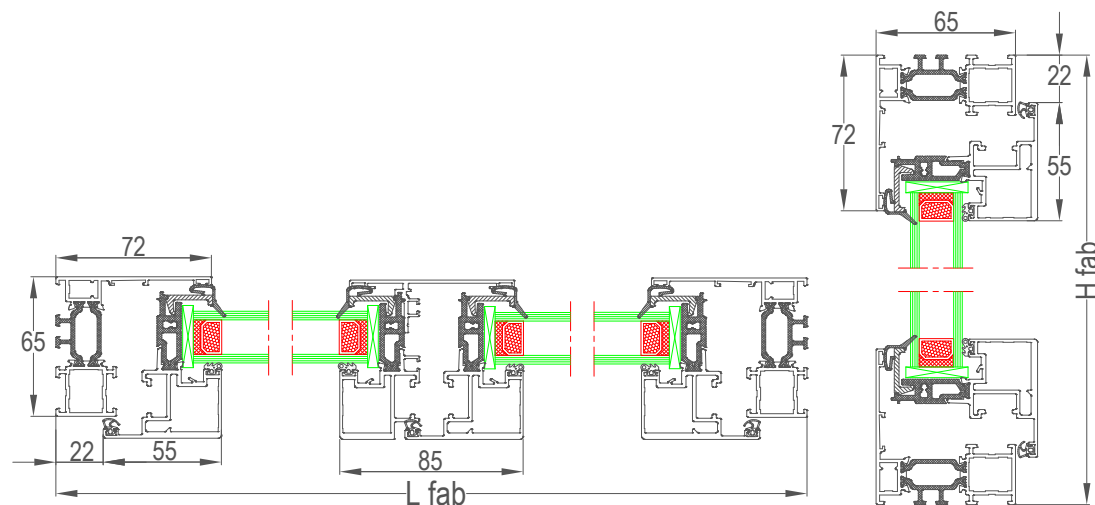



Fenêtre ALU

PERFECT'Alu
75mm

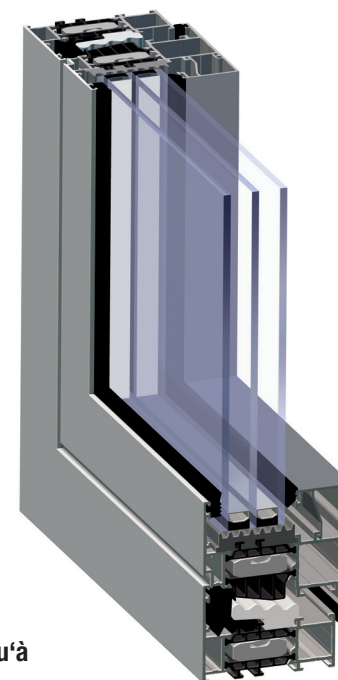

Uw | jusqu'à **0,9** W/m²K

Les dernières technologies et innovations réunies dans un seul système de fenêtres : PERFECT'Alu. Sa forme audacieuse combinée à l'isolation performante est idéale pour les maisons à faibles consommations d'énergie, tant en constructions neuves qu'en rénovations.

Profondeur dormant	75 mm
Profondeur ouvrant	84 mm
Hauteur (dormant + ouvrant)	113 mm
Dormant Réno / Monobloc (tapée rapportée)	OUI / OUI
Joints à frappe	3
Poignée centrée (en option)	NON
Tripple vitrage (en option)	OUI
Isolation thermique avec triple vitrage Ug 0,5	$U_w = 0,9 \text{ W/m}^2\text{K}$
Apports solaires SW	$0,42 \text{ W/m}^2\text{k}$
Sécurité	■ ■ ■ ■ ■
Isolation phonique	■ ■ ■ ■ ■
Adapté pour la rénovation	■ ■ ■ ■ ■
Adapté pour les bâtiments neufs	■ ■ ■ ■ ■
Adaptée pour la construction BBC	■ ■ ■ ■ ■
Adapté pour la construction passive	■ ■ ■ ■ ■

* Fenêtre 1 vantail dim. : 1250 x 1480 mm :

- Double vitrage : $U_w = 1,3 \text{ W/m}^2\text{K}$, $U_g 1,1$, $Sw = 0,42 \text{ W/m}^2\text{K}$

- Triple vitrage : $U_w = 0,9 \text{ W/m}^2\text{K}$, $U_g 0,5$, $Sw = 0,34 \text{ W/m}^2\text{K}$

NIVEAUX D'ISOLATION

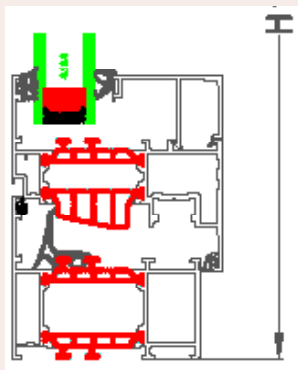

PERFECT'Alu

TYPE D'OUVERTURES

Fenêtre fixe



Fenêtre oscillo-battante et à soufflet

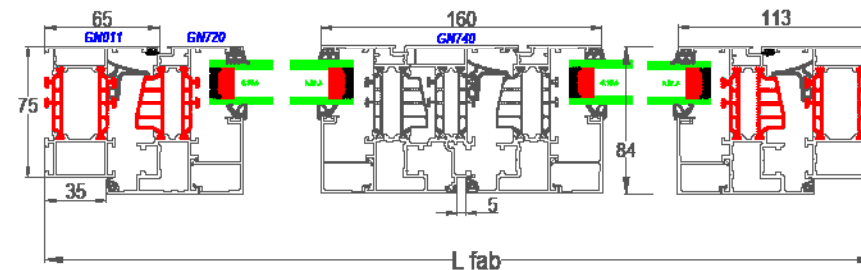
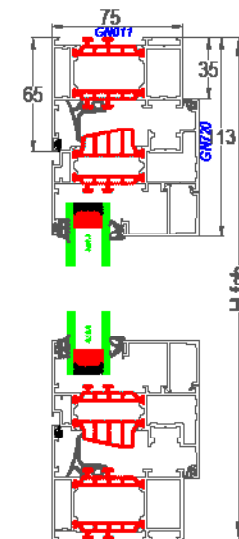
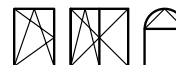



Fenêtre ALU

THERM'ALU
90mm

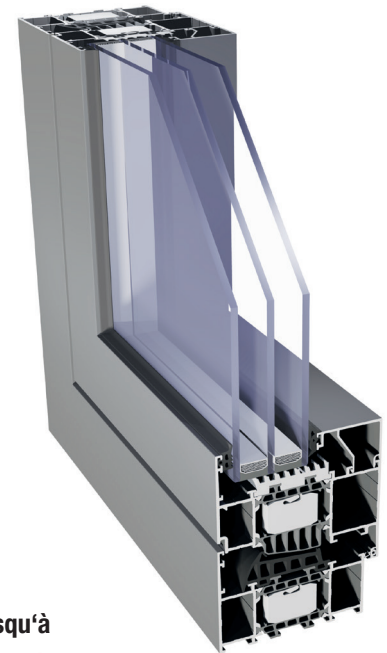

Uw | jusqu'à
0,8 W/m²K

Ce système de fenêtres surprend par ses excellentes propriétés thermiques, ce qui en fait un atout pour les projets de constructions passives.

Ses performances acoustiques contribuent également à accroître le confort.

Profondeur dormant	90 mm
Profondeur ouvrant	99 mm
Hauteur (dormant + ouvrant)	123 mm
Dormant Réno / Monobloc (tapée rapportée)	OUI / OUI
Joints à frappe	2
Poignée centrée (en option)	NON
Tripple vitrage (en option)	OUI
Isolation thermique avec triple vitrage Ug 0,5	Uw = 0,8 W/m²K
Apports solaires SW	0,39 W/m²k
Sécurité	■ ■ ■ ■ ■
Isolation phonique	■ ■ ■ ■ ■
Adapté pour la rénovation	■ ■ ■ ■ ■ □
Adapté pour les bâtiments neufs	■ ■ ■ ■ ■
Adaptée pour la construction BBC	■ ■ ■ ■ ■
Adapté pour la construction passive	■ ■ ■ ■ ■

* Fenêtre 1 vantail dim. : 1250 x 1480 mm :

Double vitrage : Uw = 1,2 W/m2K, Ug 1,1, Sw = 0,39 W/m2K

Tripple vitrage : Uw = 0,8 W/m2K, Ug 0,5, Sw = 0,32 W/m2K

NIVEAUX D'ISOLATION

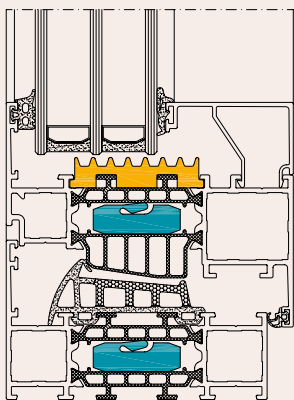

THERM'Alu TH

- Isolation périphérique du vitrage
- Profils de remplissage isolants

TYPE D'OUVERTURES

Fenêtre fixe



Fenêtre oscillo-battante et à soufflet

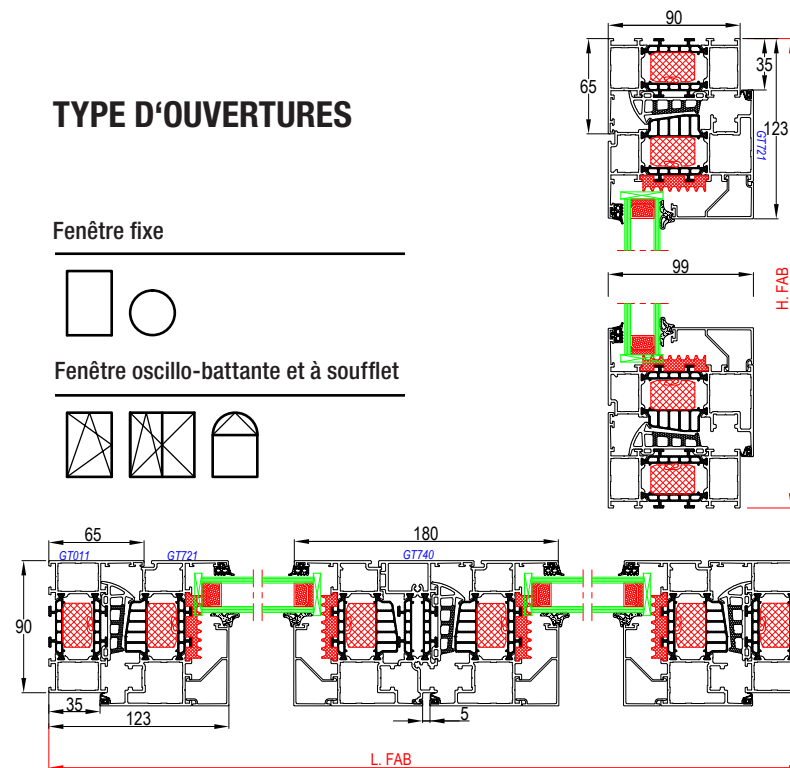
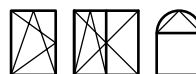



Nombre de chambre (dormant / ouvrant)	3 chambres dormants et ouvrants
Profondeur (dormant / ouvrant)	75 mm / 75 mm
Hauteur (dormant + ouvrant)	151 mm / 107 mm
Dormant Réno / Monobloc	OUI / OUI
Joints à frappe	3
Tripple vitrage (en option)	OUI
Isolation thermique avec triple vitrage Ug 0,5	Ud = 0,9 W/m²K
Sécurité	■ ■ ■ ■ ■
Isolation phonique	■ ■ ■ ■ ■
Adapté pour la rénovation	■ ■ ■ ■ ■
Adapté pour les bâtiments neufs	■ ■ ■ ■ ■
Adaptée pour la construction BBC	■ ■ ■ ■ ■
Adapté pour la construction passive	■ ■ ■ ■ □
Adapté pour le tertiaire et commerces	■ ■ ■ ■ ■



Épaisseur de dormant et ouvrant 75 mm.



Rupture de pont thermique.



Serrure de sécurité à trois ou cinq points automatique.



Trois paumelles réglables de sécurité, supportant 120 kg chacune.



Triple vitrage jusqu'à 48 mm d'épaisseur, Ug = 0,5 W/m²K.



Résistance thermique jusqu'à Ud = 0,81 W/m²K.

Porte d'entrée ALU

PERFECT'Alu PE

75mm

La gamme PERFECT'ALU PE permet la mise en œuvre de panneaux affleurant 1 face ou 2 faces pour vous offrir des solutions de designs très appréciées.







La robustesse de cette porte lui permet d'être utilisée pour des grandes dimensions sur des lieux de passage fréquents - vantaux : largeur 1300 mm (si hauteur maximale de 3000 mm).

- Les nombreuses options de serrures de sécurité manuelles ou électriques nous permettent d'atteindre un niveau très élevé de sécurité.
- Les commandes par biométrie permettent d'accentuer encore le confort d'utilisation.
- Étanchéité par joints en E.P.D.M. à frappe.
- Panneaux isolant jusqu'à 73 mm d'épaisseur.





Nombre de chambre (dormant / ouvrant)	3 chambres dormants et ouvrants
Profondeur (dormant / ouvrant)	90 mm / 90 mm
Hauteur (dormant + ouvrant)	145 mm / 107 mm
Dormant Réno / Monobloc	OUI / OUI
Joints à frappe	2
Tripple vitrage (en option)	OUI
Isolation thermique avec triple vitrage Ug 0,5	Ud = 0,8 W/m²K
Sécurité	■ ■ ■ ■ ■
Isolation phonique	■ ■ ■ ■ ■
Adapté pour la rénovation	■ ■ ■ ■ □
Adapté pour les bâtiments neufs	■ ■ ■ ■ ■
Adaptée pour la construction BBC	■ ■ ■ ■ ■
Adapté pour la construction passive	■ ■ ■ ■ ■
Adapté pour le tertiaire et commerces	■ ■ ■ ■ ■

-  Épaisseur de dormant et ouvrant 90 mm.
-  Rupture de pont thermique + mousse isolante.
-  Serrure de sécurité à trois points automatique.
-  Trois paumelles réglables de sécurité, supportant 120 kg chacune.
-  Triple vitrage jusqu'à 48 mm d'épaisseur, Ug = 0,5 W/m²K.
-  Résistance thermique jusqu'à Ud = 0,81 W/m²K.

Porte d'entrée ALU

THERM'Alu PE

90mm

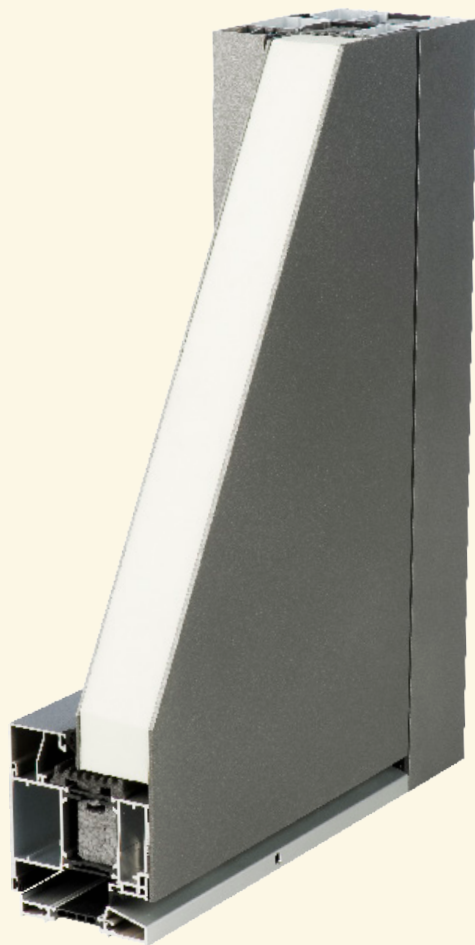

Cette gamme a été conçue pour les applications où des normes plus sévères d'isolation thermique et acoustique sont imposées. La gamme THERM'ALU PE permet la mise en œuvre de panneaux affleurant 1 face ou 2 faces pour vous offrir des solutions de designs très appréciées.

La robustesse de cette porte lui permet d'être utilisée pour des grandes dimensions sur des lieux de passage fréquents - vantaux : largeur 1300 mm (si hauteur maximale de 3000 mm)

- Les nombreuses options de serrures de sécurité manuelles ou électriques nous permettent d'atteindre un niveau très élevé de sécurité.
- Les commandes par biométrie permettent d'en accentuer encore le confort d'utilisation.
- Étanchéité par joints en E.P.D.M. à frappe.
- Panneaux isolant jusqu'à 73 mm d'épaisseur.



FENÊTRES POIGNÉES

EN STANDARD

EN OPTION

ATLANTA



NEW YORK



TOULON



LYRA BOX



laquée dans la teinte de la menuiserie.

Couleur fenêtres à frappe et Mid'Alu C

	F1 argent	F4 bronze	F8707 brun	F9 titane	F9016 blanc	noir
Atlanta	✓	✓	✓	✓	✓	✗
New York	✓	✓	✓	✓	✓	✗
Toulon	✗	✗	✗	✓	✓	✓
Lyra Box	disponible en 30 teintes RAL					

POIGNÉE INTERIEURE



POIGNÉE CUVETTE À LEVIER



COQUILLE INTERIEURE



STYLE-LINE



POIGNÉE LEVANTE COULISSANTE



POIGNÉE CUVETTE EXT.



	Couleur coulissant et levante coulissante								Gamme	
	30 teintes RAL	RAL 7016 mat	RAL 9005 mat	RAL 9016 mat	RAL 9007 satiné	RAL 7016 satiné	RAL 9005 satiné	RAL 9016 satiné	Mid'Alu C coulissante	Therm'Alu C levante coulissante
Poignée intérieure	✓	✓	✓	✓	✗	✗	✗	✗	✓	✗
Poignée cuvette à levier	✗	✗	✗	✗	✓	✓	✓	✓	✓	✗
Coquille intérieure	✓	✓	✓	✓	✗	✗	✗	✗	✓	✗
Style-Line	✗	✗	✗	✗	✓	✓	✓	✓	✓	✗
Poignée cuvette ext.	✓	✗	✗	✗	✗	✗	✗	✗	✗	✓
Poignée levante coulissante	✓	✗	✗	✗	✗	✗	✗	✗	✗	✓

PORTES D'ENTRÉE
**POIGNÉES
DE TIRAGE**

24

P10*



40 mm / ø 40 mm
40 mm / ø 20 mm

P45



600 / 800 / 1000 / 1200 / 1800 mm / ø 30 mm
600 / 1000 / 1200 / 1800 / 2000 mm / ø 40 mm

P1



580 mm / ø 30 mm

M6



380 mm / ø 30 mm

Q10*



40 mm / ø 40 mm
40 mm / ø 20 mm

Q45RX



600 / 800 mm / ø 40x20 ou 40x40 mm
1000 / 1200 mm / ø 40x20 ou 40x40 mm
1800 / 2000 mm / ø 40x40 mm

	Inox	RAL 9016	RAL 8019	RAL 9005	RAL 7016 mat
P10*	✓	✗	✗	✗	✗
P45	✓	✗	✗	✗	✗
P1	✓	✗	✗	✗	✗
M6 (laquage RAL)	✗	✓	✓	✓	✓
Q10*	✓	✗	✗	✗	✗
Q45RX	✓	✗	✗	✗	✗
KA 1	disponible dans la teinte de la menuiserie				

* Poignées uniquement disponibles sur panneau.



KA 1 - poignée encastrée

PORTES D'ENTRÉE
POIGNÉES
BEQUILLES



NEW YORK
double béquille

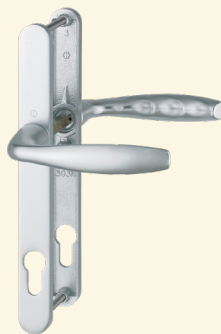

LONDON
double béquille

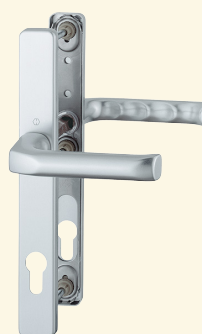

LUXEMBOURG
double béquille



LUXEMBOURG
bouton fixe



LUXEMBOURG
anneau fixe



STOCKHOLM*
rosette ovale



LIVERPOOL*
rosette rectangulaire



MARSEILLE*
rosette ovale



HORUS**
rosette ovale



*laquée dans la teinte
de la menuiserie.*

	F1 argent	F1-2 argent mat	F4 bronze	F8707 brun	F9 titane	F9016 blanc	F69 inox
New York	✓	✓	✓	✓	✓	✓	✗
London	✓	✗	✓	✓	✓	✓	✗
Luxembourg		✓	✓	✓	✓	✓	✗
Stockholm	✗	✗	✗	✗	✗	✗	✓
Liverpool	✗	✗	✗	✗	✗	✗	✓
Marseille	✗	✗	✗	✗	✗	✗	✓
Horus	disponible en 30 teintes RAL						

* Poignées disponibles en simple béquille.

** Poignée disponible en simple et double béquille.

PAUMELLES

FENÊTRES :



paumelles standards



paumelles laquées



paumelles cachées

PORTES D'ENTRÉE :



paumelles à rouleaux



*paumelles réglables
3 ailes*



paumelles cachées



*paumelles de portes réglables
2 ailes, **STANDARDS***



SERRURES DE SÉCURITÉ

Les verrouillages multipoints
pour portes d'entrée

- Selon les variantes, trois ou cinq points d'ancrage garantissent un verrouillage sûr de la porte,
- Tous les pènes et crochets sont résistants au sciage grâce aux inserts en acier trempé,
- Les verrouillages traversants et profondément ancrés dans le cadre de la porte augmentent considérablement la sécurité de nos portes,
- Homologation VdS Classe A,
- Pour les assurances, une porte avec un pêne dormant automatique est équivalente à une serrure avec pêne dormant à manœuvre manuelle,
- Utilisation possible pour systèmes de portes à 1 ou 2 vantaux.

GU SECURITY AUTOMATIC

- Version standard pour les portes d'entrée,
- Deux pènes dormants demi-tour automatiques interviennent après la fermeture de la porte avec une saillie de 20 mm. Ils se transforment automatiquement en pènes dormants et sont bloqués contre les poussées en sens contraire.

SECURY AUTOMATIC
3 POINTS



SECURY AUTOMATIC
3 POINTS TE



SECURY AUTOMATIC
5 POINTS



DR 5 POINTS À CROCHETS
AUTOMATIQUE



SECURY MR
3 POINTS



SERRURE BIOMÉTRIQUE

La serrure biométrique à identification dactyloscopique ne nécessite pas l'utilisation de clef. Il s'agit d'une protection très efficace contre l'effraction et très appréciée dans certaines situations (enfant dans les bras ou courses).

TEINTES ALUMINIUM*

BICOLORATION POSSIBLE

32 TEINTES RAL

ASPECT ANODISÉ



EFFET BOIS

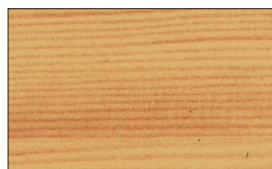

PIN S1P3

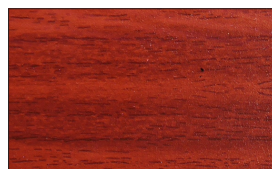

ACAJOU M1P8

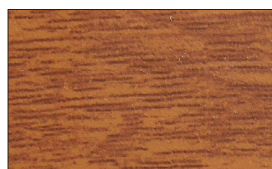

NOYER 02P19

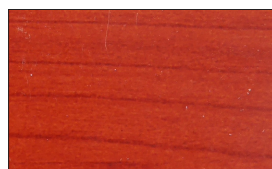

CERISE C1P6

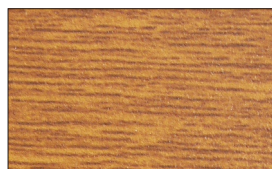

CHÊNE D1P11

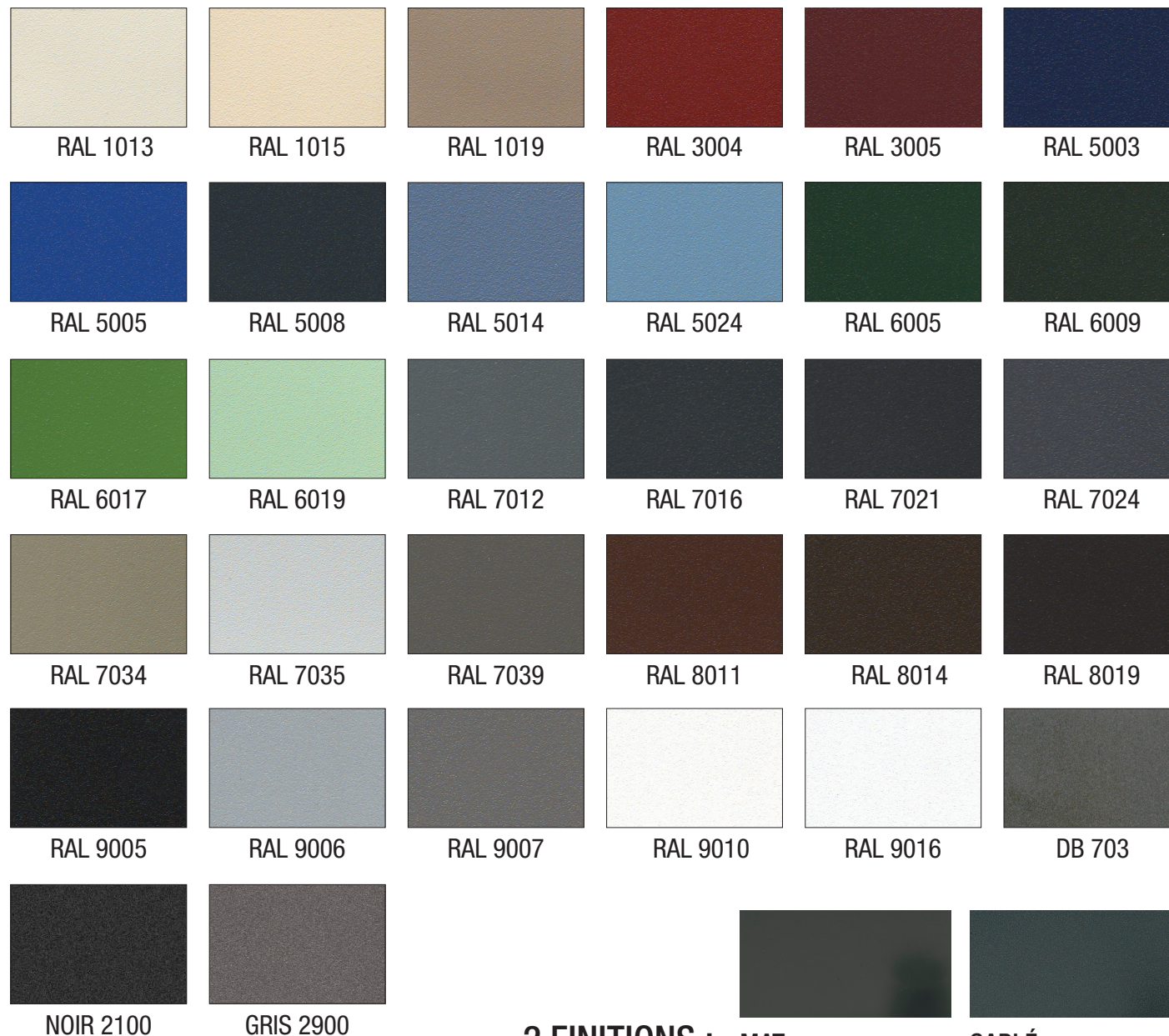

2 FINITIONS :

MAT
PEU DE REFLETS

SABLÉ
PAS DE REFLETS

* - Teintes non contractuelles, se référer à notre nuancier.

INDEX - PANNEAUX PLEINS



FM PP 01
Poignée KA1 2000



FM PP 02
Poignée KA1N 1400



FM PP 04
Poignée PS 2000



FM PP 05
Poignée Q10 1600



FM PP 06
Poignée KA1N 195 x 1400



FM PP 07
Poignée KA1 800

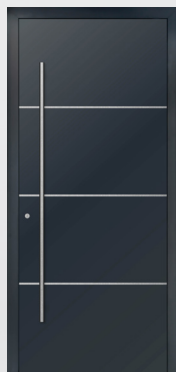

FM PP 08
Poignée P10 1600



FM PP 09
Poignée KA1 1200

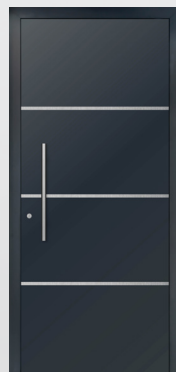

FM PP 10
Poignée P10 600

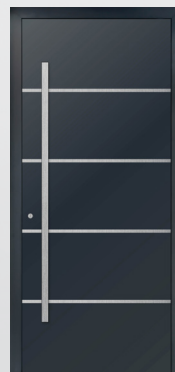

FM PP 11
Poignée Q10 1600



FM PP 12
Poignée PS 2000



FM PP 14
Poignée KA1N 185 x1400



FM PP 15
Poignée KA1 800



FM PP 16
Poignée KA1N 185 x 1400



FM PP 17
Poignée KA1 2000

FM PP - PANNEAUX PLEINS AVEC ENJOLIVEURS ALUINOX



FM PV 01
Poignée KA1 800



FM PV 02
Poignée KA1N 185x1400



FM PV 03
Poignée Q10 1400



FM PV 04
Poignée PS 1800



FM PV 05
Poignée KA1 800



FM PV 06
Poignée KA1 1200

FM-PV - PANNEAUX PLEINS VITRÉS



INDEX - PANNEAUX PLEINS



FM PF 01
Poignée Q10 1600



FM PF 02
Poignée P10 600



FM PF 03
Poignée Q10 1000



FM PF 04
Poignée KA1 800



FM PF 05
Poignée PS 2000



FM PF 06-12
Poignée KA1 2000



FM PF 06-20
Poignée KA1N 200x200



FM PF 07-12
Poignée Q10 1800



FM PF 07-20
Poignée P10 600



FM PF 08
Poignée P10 600



FM PF 09
Poignée KA1N 1400



FM PF 10
Poignée PS 1500



FM PF 11
Poignée KA1 2000



FM PF 12
Poignée P10 1600



FM PF 13
Poignée KA1N 155x550



FM PF 14
Poignée KA1 1200



FM PF 15
Poignée P10 600



FM PF 16
Poignée Q10 1600

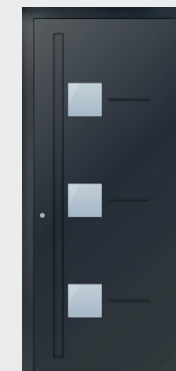

FM PFV 01
Poignée KA1 2000



FM PFV 02
Poignée PS 1800



FM PFV 03
Poignée Q10 1600

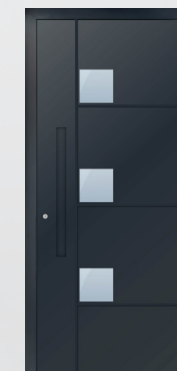

FM PFV 04
Poignée KA1 800



FM PFV 05
Poignée P10 1600

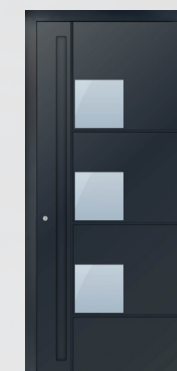

FM PFV 06
Poignée KA1 2000

FM PF - PANNEAUX PLEINS FRAISÉS



FM-PFV - PANNEAUX PLEINS FRAISÉS VITRÉS



INDEX - PANNEAUX PLEINS

FM PFE- PANNEAUX PLEINS FRAISÉS AVEC ENJOLIVEURS



FM PFE 01
Poignée KA1 2000



FM PFE 02
Poignée P10 1600



FM PFE 03
Poignée PS 2000



FM PFE 04
Poignée KA1N 155 x 550



FM PFE 05
Poignée P10 1400



FM PFE 06-12
Poignée KA1N 185 x 1400



FM PFE 06-20
Poignée Q10 1600

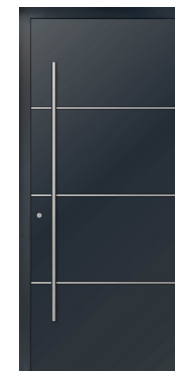

FM PFE 07-12
Poignée P10 1600



FM PFE 07-20
Poignée KA1 2000



FM PFE 08
Poignée Q10 1400



FM PFE 09
Poignée KA1 2000



FM PFE 10
Poignée KA1N 185 x 1400



FM PFE 11
Poignée PS 1800



FM PFE 12
Poignée P10 1600



FM PFE 13
Poignée KA1N 155 x 550



FM PFE 14
Poignée PS 1500

INDEX - PANNEAUX PLEINS

FM-PVE - PANNEAUX PLEINS VITRÉS AVEC ENJOLIVEURS

PVC / ALU

ALU

PVC



FM PVE 01
Poignée KA1 800



FM PVE 02
Poignée KA1N 185 x 1400



FM PVE 03
Poignée Q10 1400



FM PVE 04
Poignée PS 1800



FM PVE 05
Poignée KA1 800



FM PVE 06
Poignée KA1 1200



FM PVE 07
Poignée KA1N 185 x 1400



FM PVE 08
Poignée P10 600



FM PVE 09
Poignée KA1 1600



FM PVE 10
Poignée P10 1400

FM-PFVE - PANNEAUX PLEINS FRAISÉS VITRÉS AVEC ENJOLIVEUR

PVC / ALU

ALU



FM PFVE 01
Poignée P10 1600



FM PFVE 02
Poignée Q10 1600

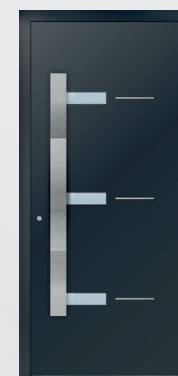

FM PFVE 03
Poignée PS 1500

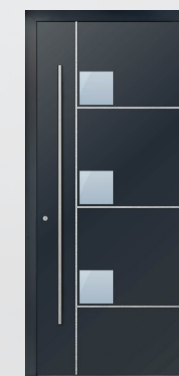

FM PFVE 04
Poignée P10 1600

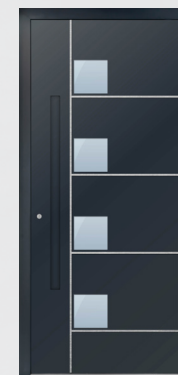

FM PFVE 05
Poignée KA1 1200

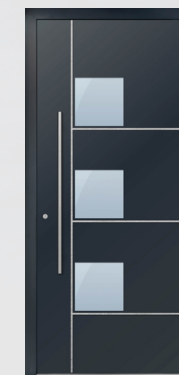

FM PFVE 06
Poignée P10 1000

VOLETS ROULANTS

Tous les types de volets offrent une occultation parfaite, thermorégulation, possibilité d'affaiblissement acoustique et une protection élevée contre les rigueurs climatiques et les effractions. Ce type de produit peut être appliqué pour la rénovation, mais aussi pour les bâtiments neufs.

Lames ALU avec remplissage par mousse PUR ou lames PVC.
Palette de teintes RAL pour les lames alu, coulisses et caissons.
Coulisses alu ou PVC.
Possibilité d'installer une moustiquaire.
Commande par sangle, manuelle ou moteur.

Les volets roulants monobloc sont installés au-dessus de la menuiserie.
Le volet roulant et la menuiserie créent un ensemble. L'isolation renforcée du caisson permet d'obtenir de bonnes performances thermiques.
La trappe de visite intérieure permet un entretien facile.

Les volets peuvent être installés devant les linteaux ou sur la façade, s'adaptant à l'aspect de la maison.

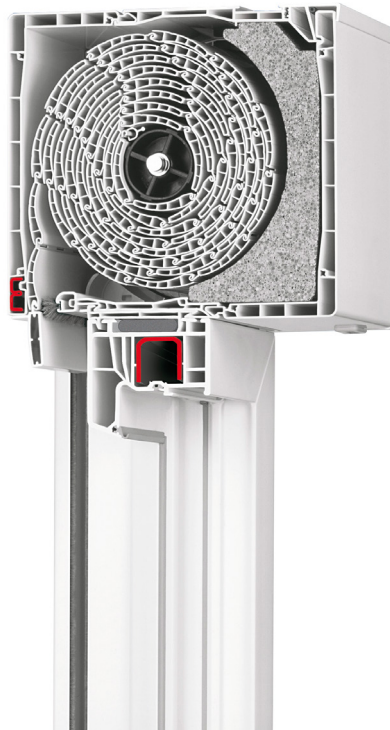

BRISES SOLEIL

Les systèmes techniques créent une ambiance optimale par rapport aux conditions lumineuses et thermiques ; en même temps ces systèmes contribuent à l'économie d'énergie. D'une part les brises soleil ont la fonction d'occultation et de sécurité, d'autre part elles sont un élément architectural important pour les bâtiments et maisons familiales.

Régulation de la lumière par la manipulation des lamelles,
Lamelles en ALU, forme C, Z, S, 60-90mm de largeur,
Coulisses latérales fixes,
Coloris différents elox ou large palette des teintes RAL,
Caissons intégrés dans la façade,
Commande manuelle ou motorisé.





Le mot de la fin...

- ▣ La satisfaction de nos clients est la priorité de notre engagement ! Nous avons à coeur de vous apporter le meilleur de nous-mêmes par notre savoir faire et notre motivation.
- ▣ Par rapport au développement et à l'innovation continue, la société se réserve le droit de modifier l'assortiment et l'exécution technique de ses produits.
- ▣ Pour des raisons de restrictions graphiques et d'impressions, les variations des couleurs présentées dans le catalogue peuvent être différentes par rapport à la réalité. Veuillez contacter votre partenaire F&M qui vous présentera toutes les collections d'échantillons de nos matériaux.
- ▣ Nous remercions nos clients qui ont acceptés que nous publions des photos de leurs réalisations dans notre catalogue. Toutes les photos et textes sont protégés par les droits d'auteur de la société FMS.

Notre Partenaire FMS :



ensemble **faisons mieux**

Siège social
7 rue de l'Industrie 67114 Eschau
03 88 98 57 75
www.fmsgroupe.fr

